





**Attenzione:** Le operazioni di installazione, configurazione, messa in servizio e manutenzione devono essere effettuate da personale qualificato.

**Caution:** *Installation, configuration, starting-up and maintenance must be performed by qualified personnel*

**Attention:** Les opérations d'installation, de configuration, de mise en service et d'entretien doivent être confiées à un personnel qualifié.

**Achtung:** *Die Installation, Konfiguration, Inbetriebnahme und Wartung dürfen nur von qualifizierten Fachleuten vorgenommen werden*

**Atención:** Las operaciones de instalación, configuración, puesta en servicio y mantenimiento han de ser efectuadas por personal cualificado

**Opgelet:** *Laat de installatie, de configuratie, de inbedrijfstelling en het onderhoud door gekwalificeerd personeel verrichten*

**Atenção:** As operações de instalação, configuração, colocação em serviço e manutenção devem ser realizadas por pessoal qualificado

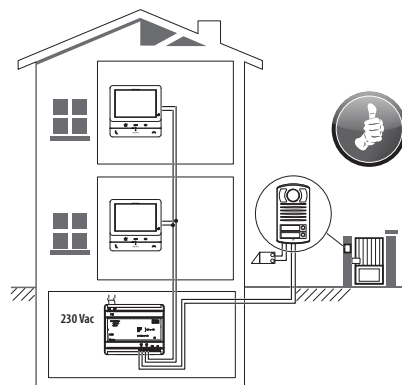
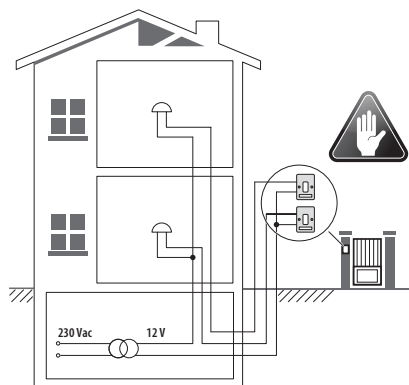

- **Vecchio impianto a campanello**  
Impianto esistente con 3 fili e sola chiamata.
- **Old system with bell**  
*Existing system with 3 wires and just call.*
- **Ancienne installation a sonnette**  
Installation existante à 3 fils et un seul appel.
- **Alte klingelanlage**  
*Vorhandene 3-Leiter Anlage nur mit Ruffunktion.*
- **Vieja instalación con timbre**  
Instalación existente con 3 hilos y una llamada.
- **Oude deurbelinstallatie**  
*Bestaande 3-aderige installatie met alleen een oproepfunctie.*
- **Antiga instalação em campainha**  
Instalação existente com 3 fios e somente chamada.
- **Nuovo impianto citofonico**  
Impianto realizzato senza modifiche ai 2 fili esistenti: chiamata, videocitofono e serratura.
- **New door entry system**  
*System made without modifications to the 2 existing wires; call, video handset and electric door lock.*
- **Nouvelle installation phonique**  
Installation réalisée sans modifications sur les 2 fils existants: appel, vidéophone, et serrure électrique.
- **Neue haustelefonanlage**  
*Anlage ohne Änderungen an den vorhandenen 2 Leiter: Ruffunktion, Gegensprechanlage und elektrisches Schloss.*
- **Nueva instalación interfónica**  
Instalación realizada sin las modificaciones a los 2 hilos existentes: llamada, videoportero y cerradura eléctrica.
- **Nieuwe deurtelefooninstallatie**  
*Installatie aangelegd zonder wijzigingen aan de 2 bestaande aders: oproep, beeldhuistelefoon en elektrisch deurslot.*
- **Nova instalação do intercomunicador**  
Instalação realizada sem modificar os 2 fios existentes: chamada, intercomunicador vídeo e fechadura eléctrica.

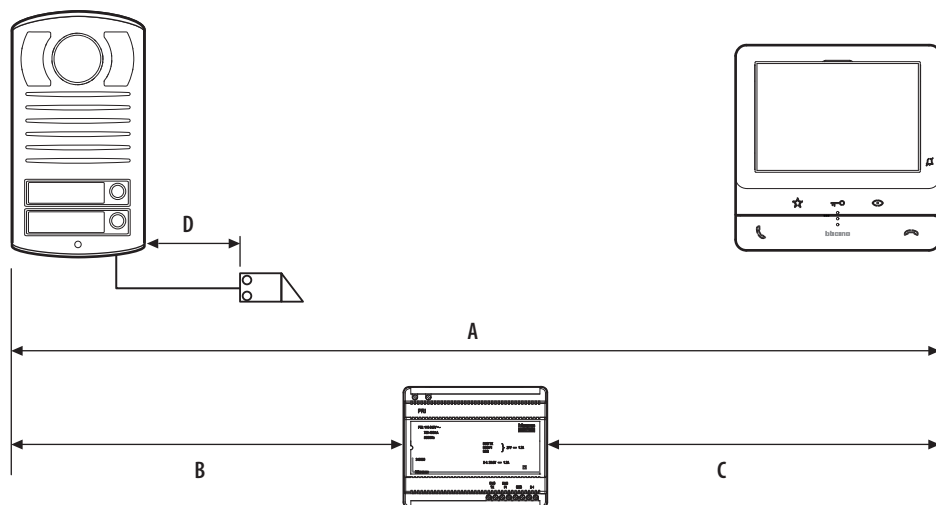

- Cavi e distanze (mm<sup>2</sup>)
- Cables and distances (mm<sup>2</sup>)
- Câbles et distances (mm<sup>2</sup>)
- Kabeln und Abstände (mm<sup>2</sup>)

- Cables y distancias (mm<sup>2</sup>)
- Kabels en afstanden (mm<sup>2</sup>)
- Cabos e distâncias (mm<sup>2</sup>)



- Installazione fino a 3 PI
- Installation of up to 3 handsets
- Montage jusqu'à 3 PI
- Installation von bis zu 3 Türstationen

- Instalación con un máximo de 3 PI
- Installatie tot 3 PI
- Instalação até 3 UI

	BTicino L4669 >0,2 mm <sup>2</sup>	 BTicino C9881U/SE 0,28 mm <sup>2</sup>	 BTicino C9881U/SE AWG24 UTPS	BTicino 336904 	One PTT 278 TP 0,28 mm <sup>2</sup>	OneSYT + Digital TP 5/10	OneSYT + Num TP 5/10	GIGA TW CAT5E AWG24	One SYT + Num TP 8/10	Cable ARB.6060-1 6/10	Cable EV6R 6/10	1 mm <sup>2</sup>
A	50 m	140 m	150 m	200 m	200 m	145 m			200 m	50 m	-	-
B	50 m	115 m	80 m	200 m	115 m	80 m			200 m	50 m	-	-
C	50 m	130 m	80 m	200 m	100 m	80 m			200 m	50 m	-	-
D	30 m	30 m	-	50 m	30 m	-			-	-	-	100 m

- Schema monofamiliare (364613 - 364618)
- *One-family diagram* (364613 - 364618)
- Schéma mono-familial (364613 - 364618)
- *Schema Einfamilienhaus* (364613 - 364618)

- Esquema monofamiliar (364613 - 364618)
- *Schema eensgezins* (364613 - 364618)
- Esquema monofamiliar (364613 - 364618)

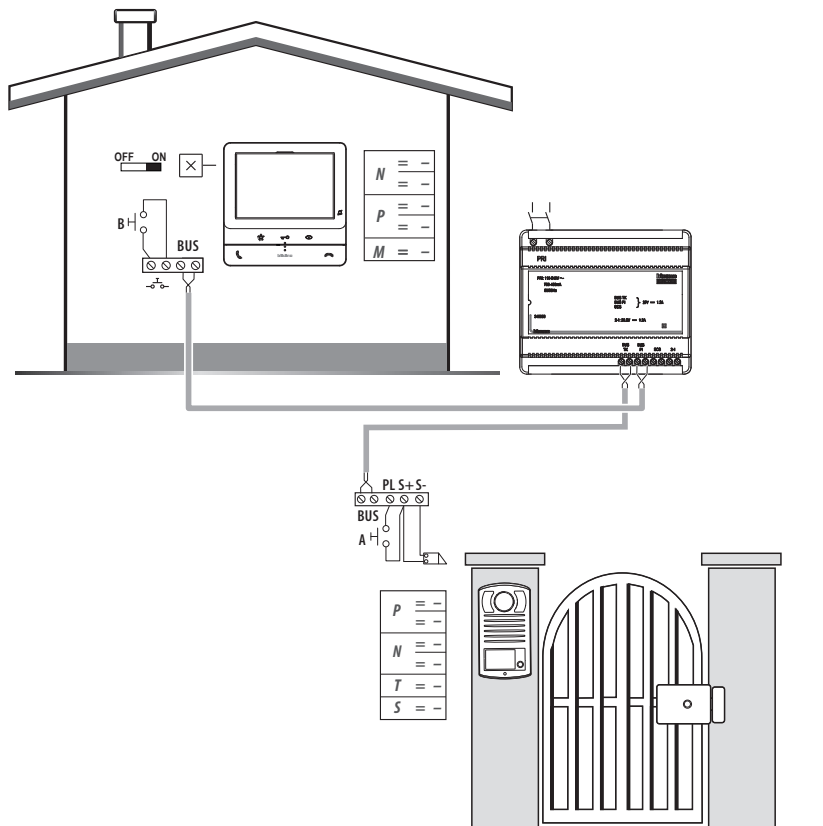

- |       |  |
|-------|--|
| • A   | Pulsante locale apertura serratura.                            |
| B     | Chiamata al piano.   |
| S+ S- | 18 V; 4 A impulsivi. 250 mA mantenimento (30 Ω max).           |
| • A   | <i>Door lock release local pushbutton.</i>                     |
| B     | <i>Floor call.</i>   |
| S+ S- | <i>18 V; 4 A impulsive. 250 mA holding current (30 Ω max).</i> |
| • A   | Bouton local ouverture serrure.                                |
| B     | Appel à l'étage.   |
| S+ S- | 18 V; 4 A impulsifs. 250 mA entretien (30 Ω max).              |
| • A   | <i>Lokale Schlossöffnungstaste.</i>                            |
| B     | <i>Etagenruf.</i>  |
| S+ S- | <i>18 V; 4 A impulsstrom. 250 mA Haltestrom (30 Ω max).</i>    |

- |       |  |
|-------|--|
| • A   | Pulsador local apertura cerradura.                       |
| B     | Llamada al piso.   |
| S+ S- | 18 V; 4 A por impulsos. 250 mA mantenimiento (30 Ω max). |
| • A   | <i>Lokale knop opening slot.</i>                         |
| B     | <i>Oproep aan verdieping.</i>                            |
| S+ S- | <i>18 V; 4 A impulsief; 250 mA onderhoud (30 Ω max).</i> |
| • A   | Botão local de abertura da fechadura.                    |
| B     | Chamada ao piso.   |
| S+ S- | 18 V; 4 A instantâneos. 250 mA contínuos (30 Ω max).     |

- Schema bifamiliare (364622)
- *Two-family diagram* (364622)
- Schéma bi-familiale (364622)
- *Schema Zweifamilienhaus* (364622)

- Esquema bifamiliar (364622)
- *Schema tweegezins* (364622)
- Esquema bifamiliar (364622)

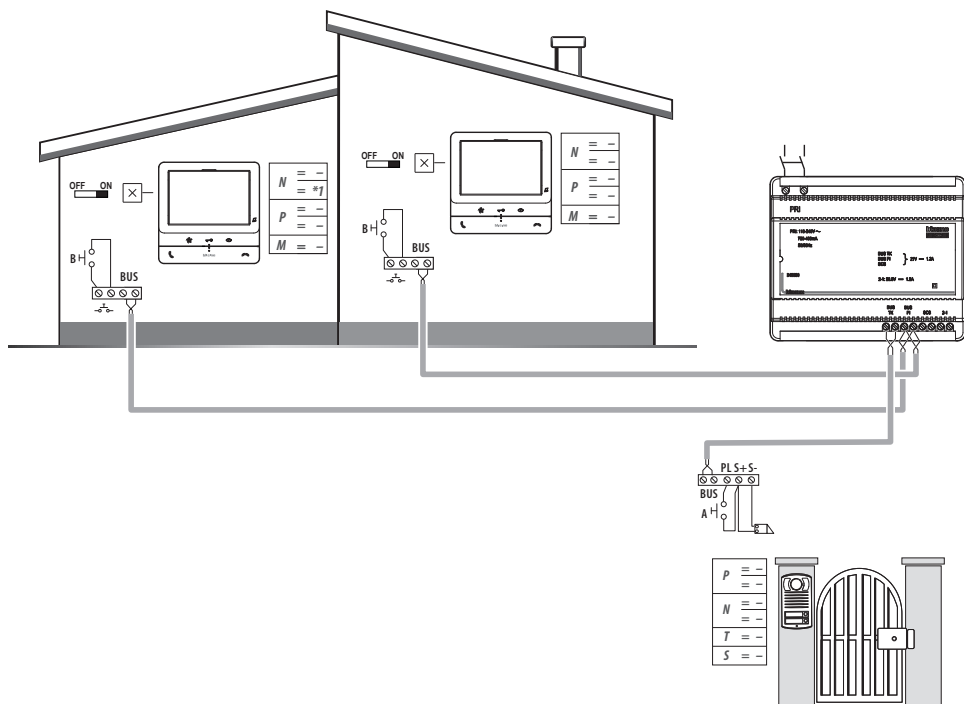

- |       |  |
|-------|--|
| • A   | Pulsante locale apertura serratura.                            |
| B     | Chiamata al piano.   |
| S+ S- | 18 V; 4 A impulsivi. 250 mA mantenimento (30 Ω max).           |
| • A   | <i>Door lock release local pushbutton.</i>                     |
| B     | <i>Floor call.</i>   |
| S+ S- | <i>18 V; 4 A impulsive. 250 mA holding current (30 Ω max).</i> |
| • A   | Bouton local ouverture serrure.                                |
| B     | Appel à l'étage.   |
| S+ S- | 18 V; 4 A impulsifs. 250 mA entretien (30 Ω max).              |
| • A   | <i>Lokale Schlossöffnungstaste.</i>                            |
| B     | <i>Etagenruf.</i>  |
| S+ S- | <i>18 V; 4 A impulsstrom. 250 mA Haltestrom (30 Ω max).</i>    |

- |       |  |
|-------|--|
| • A   | Pulsador local apertura cerradura.                       |
| B     | Llamada al piso.   |
| S+ S- | 18 V; 4 A por impulsos. 250 mA mantenimiento (30 Ω max). |
| • A   | <i>Lokale knop opening slot.</i>                         |
| B     | <i>Oproep aan verdieping.</i>                            |
| S+ S- | <i>18 V; 4 A impulsief; 250 mA onderhoud (30 Ω max).</i> |
| • A   | Botão local de abertura da fechadura.                    |
| B     | Chamada ao piso.   |
| S+ S- | 18 V; 4 A instantâneos. 250 mA contínuos (30 Ω max).     |

- Schema bifamiliare 2 (364622)
- *Two-family diagram 2 (364622)*
- Schéma bi-familiale 2 (364622)
- *Schema Zweifamilienhaus 2 (364622)*

- Esquema bifamiliar 2 (364622)
- *Schema tweegezins 2 (364622)*
- Esquema bifamiliar 2 (364622)

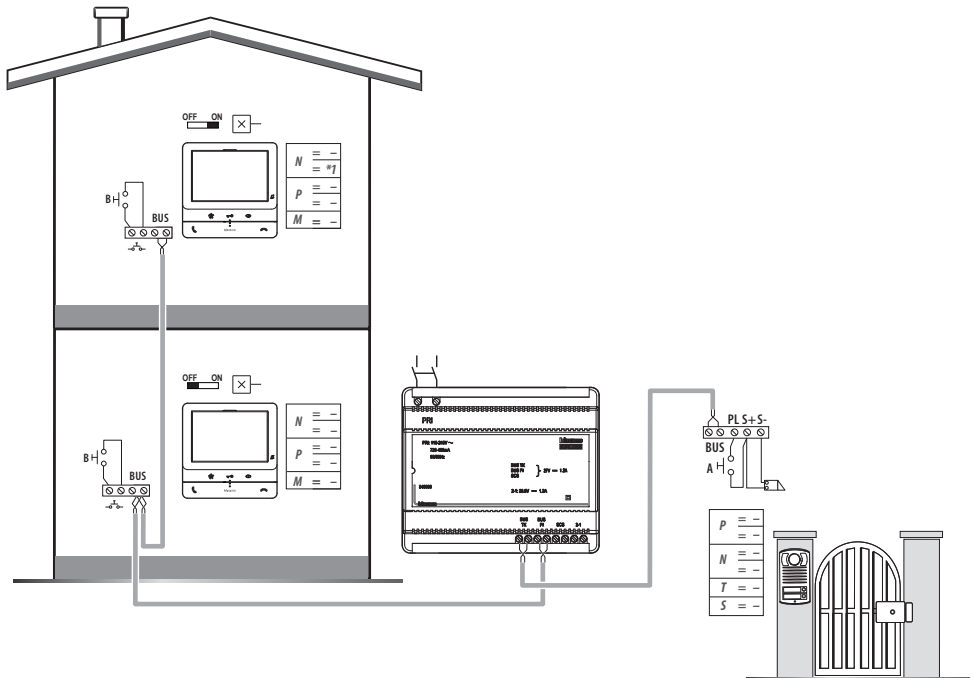

- |       |   |
|-------|---|
| • A   | Pulsante locale apertura serratura.                     |
| B     | Chiamata al piano.                                      |
| S+ S- | 18 V; 4 A impulsivi. 250 mA mantenimento (30 Ω max).    |
| • A   | Door lock release local pushbutton.                     |
| B     | Floor call.   |
| S+ S- | 18 V; 4 A impulsivi. 250 mA holding current (30 Ω max). |
| • A   | Bouton local ouverture serrure.                         |
| B     | Appel à l'étage.  |
| S+ S- | 18 V; 4 A impulsifs. 250 mA entretien (30 Ω max).       |
| • A   | Lokale Schlossöffnungstaste.                            |
| B     | Etagenruf.  |
| S+ S- | 18 V; 4 A impulsstrom. 250 mA Haltestrom (30 Ω max).    |

- |       |  |
|-------|--|
| • A   | Pulsador local apertura cerradura.                       |
| B     | Llamada al piso.   |
| S+ S- | 18 V; 4 A por impulsos. 250 mA mantenimiento (30 Ω max). |
| • A   | Lokale knop opening slot.                                |
| B     | Oproep aan verdieping.                                   |
| S+ S- | 18 V; 4 A impulsief; 250 mA onderhoud (30 Ω max).        |
| • A   | Botão local de abertura da fechadura.                    |
| B     | Chamada ao piso.   |
| S+ S- | 18 V; 4 A instantâneos. 250 mA contínuos (30 Ω max).     |

• **Dati dimensionali**  
• **Dimensional data**

• **Données dimensionnelles**

• **Maße**  
• **Datos dimensionales**

• **Formaatgegevens**  
• **Dados dimensionais**

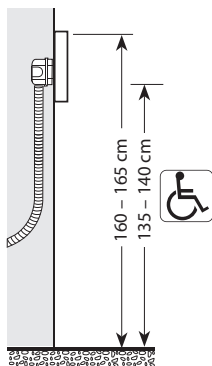
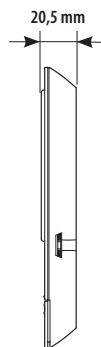
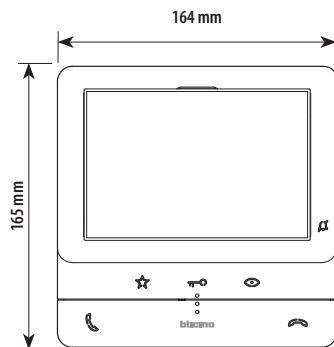
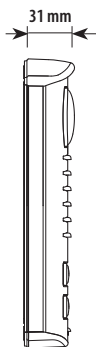
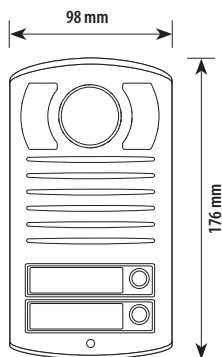

- Altezza consigliata salvo diversa normativa vigente.
- *Recommended height, unless different regulations are specified.*
- Hauteur conseillée sauf autre norme en vigueur.
- *Empfohlene Höhe falls die gesetzlichen Vorschriften nichts anderes vorschreiben.*
- Altura recomendada salvo normativa vigente diferente.
- *Aanbevolen hoogte behoudens andere normen in voege.*
- Altura aconselhada a não ser se a norma em vigor for diferente.

- Campo di ripresa
- *Field of view*
- Éclairage cadrage caméra
- *Aufnahmebereich*
- Campo de filmación
- *Campo de filmagem*
- Opnameveld

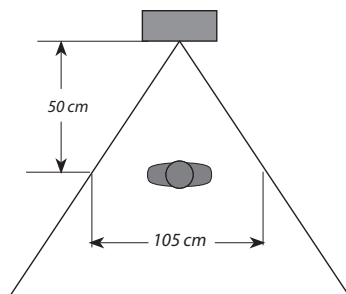
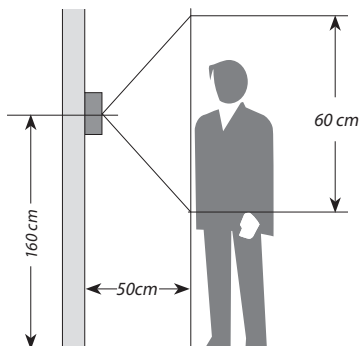



• Posto esterno  
• Entrance panel

• Poste extérieur  
• Türstation

• Placa exterior  
• Externe plaats

• Unidade externa

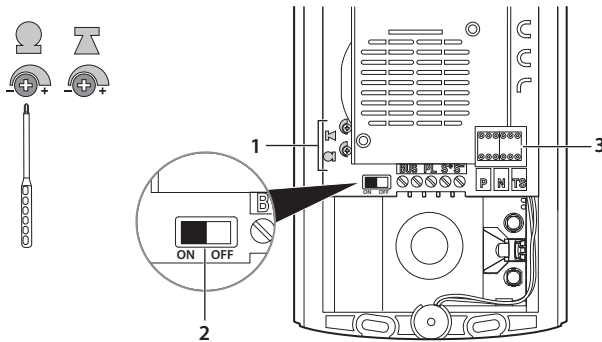

1. Regolazione del volume
2. Abilitazione/disabilitazione tono conferma apertura serratura
3. Sede configuratori

1. Adjustment volume
2. Enabling/disabling of door lock opening confirmation tone
3. Configurator seat

1. Réglage du volume  
Activation/désactivation tonalité de confirmation ouverture serrure
2. Logement configurateurs

1. Einstellung der Lautstärke
2. Aktivierung/Deaktivierung des Bestätigungssignals nach erfolgter Türöffnung
3. Sitz der Konfiguratoren.

1. Regulación del volumen
2. Habilitación/deshabilitación del tono de confirmación de apertura de la cerradura
3. Alojamiento configuradores

1. De geluidssterkte regelen
2. Activering/desactivering toon bevestiging opening slot
3. Plaats van de configuratiemodules

1. Regulação do volume
2. Activação/desactivação do sinal de confirmação da abertura da fechadura
3. Alojamento configurador

• Posto interno  
• Handset

• Poste interne  
• Hausstation

• Unidad interior  
• Intern punt

• Unidade interna

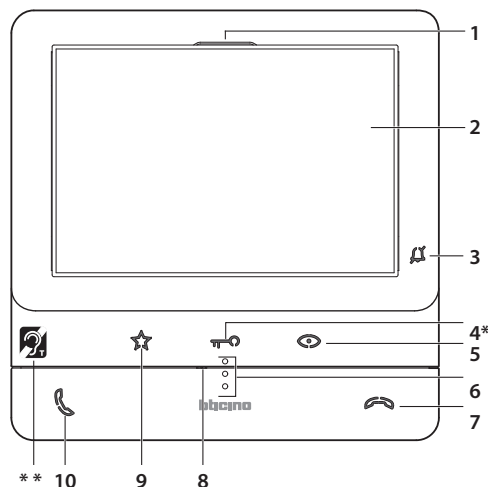

When pressed, the keys light up and emit a "beep" (that can be deactivated by procedure).

1. Loudspeaker
2. 5" (16:9) display
3. Bell exclusion notification LED  
Red LED flashing: bell excluded
4. Door lock release touch key \*
5. Entrance panel/scrolling activation touch key
6. Tactile guides for the blinds
7. Communication enabling key  
Red LED flashing: call in progress
8. Microphone
9. Favourites/staircase light control touch key
10. Communication enabling key  
Green LED flashing: incoming call

\* If the LEDs flash white when pressed, the "safe door lock" function is active and the key is deactivated.

\*\* Inductive loop function only available for 364618

Alla pressione i tasti si illuminano ed emettono un "beep" (disattivabile da procedura).

1. Altoparlante
2. Display 5" (16:9)
3. LED segnalazione esclusione suoneria  
LED rosso lampeggiante: suoneria esclusa
4. Tasto a sfioramento apertura serratura \*
5. Tasto a sfioramento per attivazione posto estero / ciclamento
6. Guide tattili per non vedenti
7. Tasto disattivazione comunicazione  
LED rosso lampeggiante: chiamata in corso
8. Microfono
9. Tasto a sfioramento comando luci scale / preferiti
10. Tasto attivazione comunicazione  
LED verde lampeggiante: chiamata in arrivo

\* Se alla pressione, i LED lampeggiano bianco, è attiva la funzione "serratura sicura" ed il tasto è disattivato.

\*\* Teleloop funzione disponibile solo per 364618

À la pression, les touches s'illuminent et émettent un « bip » (désactivable à travers la procédure prévue à cet effet).

1. Haut-parleur
2. Écran 5" (16:9)
3. Voyant de signal exclusion sonnerie  
Voyant rouge clignotant : sonnerie exclue
4. Touche à effleurement d'ouverture serrure (\*)  
Touche à effleurement d'activation poste externe / cyclage
5. Guides tactiles pour non-voyants
6. Touche désactivation communication  
Voyant rouge clignotant : appel en cours
7. Micro
8. Touche à effleurement commande lumières escaliers / favoris
9. Touche activation communication  
Voyant vert clignotant : arrivée d'un appel

\* Si, à la pression, les voyants clignotent sur le blanc, la fonction « serrure sécurisée » est active et la touche est désactivée. ed il tasto è disattivato.

\*\* Fonction Téléloup disponible uniquement pour 364618

Bei Betätigung leuchten die Tasten auf und geben einen "Piepton" ab (kann durch eine Prozedur deaktiviert werden.)

1. Lautsprecher
  2. Display 5" (16 : 9)
  3. LED- Meldung Läutwerk ausgeschlossen  
Rote LED blinkt: Läutwerk ausgeschlossen
  4. Berührungstaste Schlossöffner\*
  5. Berührungstaste zum Aktivieren der Türstation und Taktieren
  6. Taktile Hilfe für Sehbehinderte
  7. Taste zur Deaktivierung der Kommunikation  
Rote LED blinkt: Anruf im Gang
  8. Mikrofon
  9. Berührungstaste Treppenlicht / Favoriten
  10. Taste zur Aktivierung der Kommunikation  
Grüne LED blinkt: eintreffen eines Anrufs
- \* **Wenn die LEDs beim Drücken weiß blinken, ist die Funktion „Schloss-Sicherheit“ aktiv und die Taste ist deaktiviert.**
- \*\* **Die Teleloop-Funktion ist nur für 364618 verfügbar**

Con la presión, los botones se iluminan y emiten un "beep" (desactivable según el procedimiento.)

1. Altavoz
  2. Pantalla 5" (16:9)
  3. LED de señalización de exclusión timbre  
LED rojo parpadeante: timbre excluido
  4. Botón de membrana apertura cerradura\*
  5. Botón de membrana para activación placa de exterior / vista cíclica
  6. Guías táctiles para invidentes
  7. Botón desactivación comunicación  
LED rojo parpadeante: llamada corriente
  8. Micrófono
  9. Botón de membrana para accionamiento de luces escaleras / favoritos
  10. Botón activación comunicación  
LED verde parpadeante: llamada entrante
- \* **Si con la presión, los LEDs parpadean en color blanco, se activa la función "cerradura segura" y el botón se desactiva.**
- \*\* **Función Teleloop disponible solamente para 364618**

De toetsen gaan branden en laten een "piep" (kan met de procedure gedeactiveerd worden) horen wanneer erop gedrukt wordt.

1. Luidspreker
  2. Display 5" (16:9)
  3. Led melding uitsluiting beltoon  
Rode led knippert : beltoon uitgesloten
  4. Touch-toetsen slotontgrendeling\*
  5. Touch-toets voor activering buitenpost/cyclische weergave
  6. Tastgeleiders voor blinden
  7. Toets deactivering communicatie  
Rode led knippert : lopende oproep
  8. Microfoon
  9. Touch-toets traphuisverlichting / favorieten
  10. Toets activering communicatie  
Groen led knippert: binnenkomende oproep
- \* **De functie "veilig slot" is geactiveerd en de toets is gedeactiveerd als de witte leds knipperen wanneer op de toets gedrukt wordt.**
- \*\* **De Teleloop-functie is uitsluitend beschikbaar voor 364618**

Ao carregar as teclas iluminam-se e emitem um "bip" (pode ser desativado através de procedimento.)

1. Altifalante
  2. Ecrã 5" (16:9)
  3. LED de sinalização de exclusão da campainha  
LED vermelho intermitente: campainha excluída
  4. Tecla de toque abertura da fechadura \*
  5. Tecla de toque para ativação unidade externa / ativação cíclica
  6. Guias táteis para não videntes
  7. Tecla de desativado de comunicação  
LED vermelho intermitente: chamada em andamento
  8. Microfone
  9. Tecla de toque de comando luzes das escadas/ favoritos
  10. Tecla de ativação de comunicação  
LED verde intermitente: chamada em chegada
- \* **Se ao carregar, os LED piscam em branco, está ativa a "fechadura segura" e a tecla é desativada.**
- \*\* **Função Teleloop disponível apenas para 364618**



- Posto interno
- Handset



- Poste interne
- Hausstation

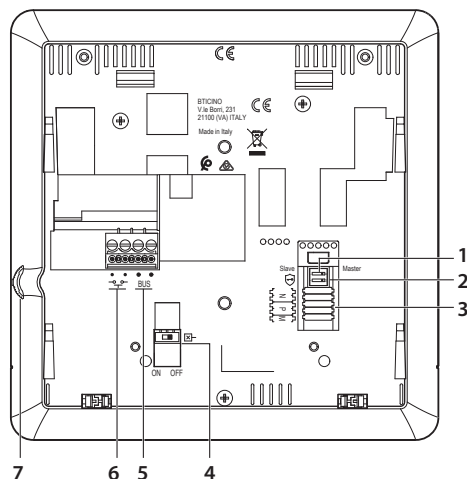

- Unidad interior
- Intern punt

- Unidade interna









1. Microinterruttore per funzione Slave / Master
2. Microinterruttore ON / OFF funzione "serratura sicura". ON= 
- Attivare la funzione con dispositivo non alimentato**
3. Sede dei configuratori
4. Microinterruttore ON / OFF di terminazione di tratta
5. Morsetti per il collegamento al BUS SCS 2 FILI
6. Morsetti per il collegamento di un pulsante esterno di chiamata al piano 
7. Joystick per regolazioni e programmazioni



1. Micro-interrupteur pour fonction Slave / Master
2. Microinterruttore ON / OFF fonction « serrure sécurisée ». ON= 
- Activer la fonction avec le dispositif non alimenté**
3. Logement des configurateurs.
4. Microinterruttore ON / OFF de fin de ligne.
5. Bornes de branchement au BUS SCS 2 fils
6. Bornes de branchement d'un bouton externe d'appel à l'étage 
7. Joystick pour réglages et programmations

1. Slave / Master function microswitch
2. Line termination ON / OFF micro-switch.  
ON= 
- To activate the function with device not powered**
3. Configurator socket
4. Line termination ON / OFF micro-switch.
5. 2 wires SCS BUS connection clamps.
6. Clamps for the connection of an external call to the floor pushbutton 
7. Joystick for adjustments and programming

1. Mikroschalter für die Funktion Slave / Master
2. Mikroschalter ON / OFF für die Funktion „Schloss-Sicherheit“ ON= 
- Die Funktion mit stromloser Vorrichtung aktivieren**
3. Sitz der Konfiguratoren.
4. Mikroschalter ON / OFF am Ende der Strecke.
5. Klemmen zum Anschluss an BUS, SCS, 2-Draht
6. Klemmen zum Anschluss an eine externe Etagenruftaste
7. Joystick für Regelung und Programmierung

1. Microinterruptor para función Slave / Master
2. Microinterruptor ON / OFF función "cerradura segura". ON=    
**Activar la función con dispositivo no alimentado**
3. Alojamiento de los configuradores.
4. Microinterruptor ON / OFF final de tramo.
5. Bornes para la conexión al BUS SCS 2 hilos
6. Bornes para la conexión de un pulsador externo de llamada a la planta 
7. Joystick para regulaciones y programaciones

1. Microschakelaar voor Slave-/Master-functie
2. Microschakelaar ON / OFF functie "veilig slot".  
ON=    
**Activeer de functie wanneer het apparaat niet wordt gevoed**
3. Plaats van de configuratoren.
4. Microschakelaar ON / OFF voor de afsluiting van het traject.
5. Aansluitklemmen voor de verbinding met de SCS 2-Draads BUS
6. Aansluitklemmen voor de verbinding van een externe knop op de verdieping 
7. Joystick voor regelingen en programmeringen





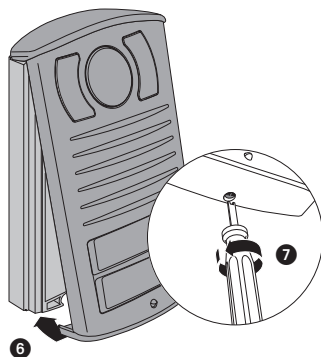
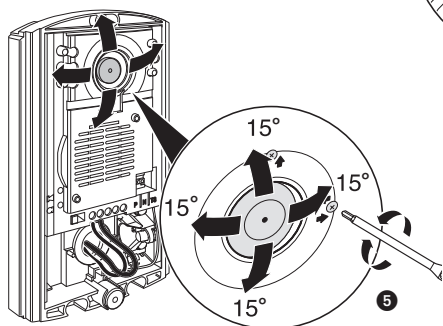
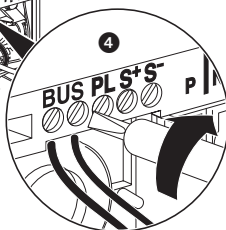
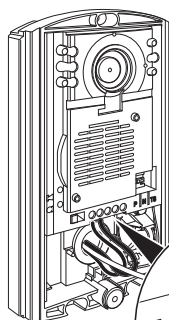
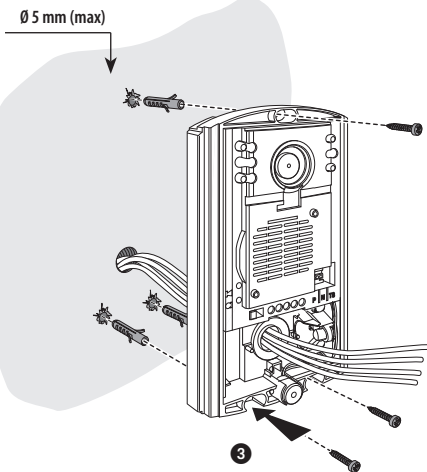
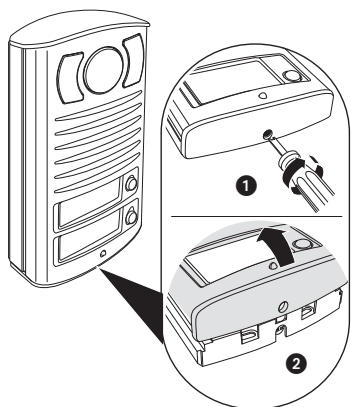

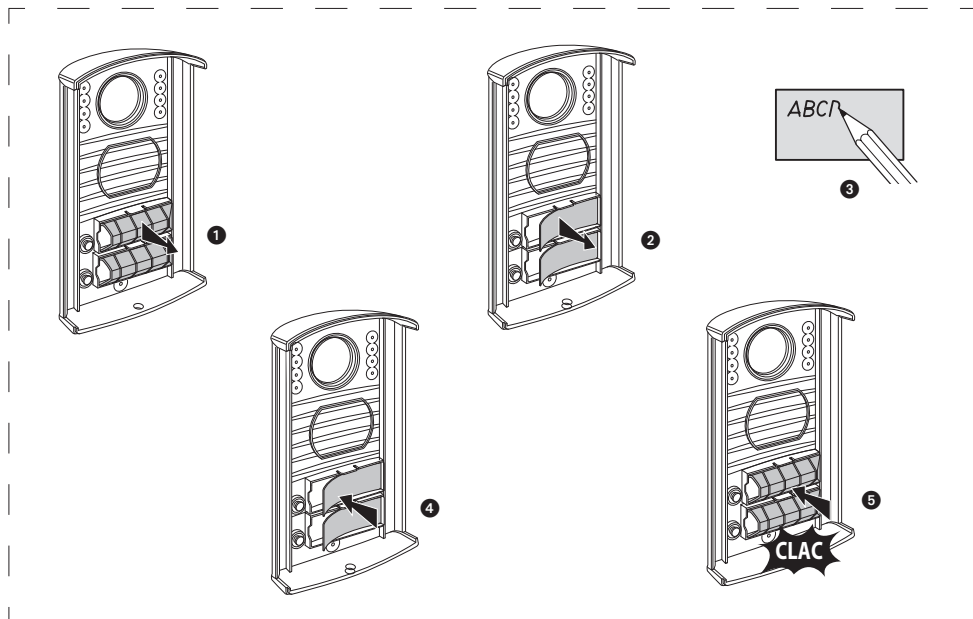

1. Microinterruptor para função Slave / Master
2. Microinterruptor ON / OFF função "fechadura segura". ON=    
**Ativar a função com dispositivo não alimentado**
3. Sede dos configuradores.
4. Micro-interruptor ON / OFF de terminação do segmento.
5. Bornes para a conexão ao BUS SCS DE 2 fios.
6. Bornes para a conexão de um botão externo de chamada no piso 
7. Joystick para regulações e programações

- Installazione posto esterno
- *Entrance panel installation*
- Installation du poste extérieur
- *Installation der Türstation*
- Instalación de la placa exterior
- *Installatie externe plaats*
- Instalação da unidade externa





- La telecamera non deve essere installata di fronte a grandi sorgenti luminose, oppure in luoghi dove il soggetto ripreso rimanga molto in controluce. Le telecamere a colori presentano, in condizioni di scarsa luminosità, una sensibilità inferiore rispetto alle telecamere in bianco/nero. Si consiglia pertanto, in ambienti poco illuminati di prevedere una fonte di illuminazione aggiuntiva.
- *The camera must not be installed in front of large light sources, or in places where the subject viewed remains in deep shadow. In poor lighting conditions colour cameras are less sensitive than black/white cameras. An extra lighting source should be added in poorly lit rooms.*
- La télécâmera ne doit pas être installée en face de fortes sources lumineuses, ou bien dans des endroits où le sujet pris reste très à contre-jour. Les télécâmeras couleurs présentent, dans des conditions de faible luminosité, une sensibilité inférieure aux télécâmeras noir/blanc. Il est donc conseillé, dans des milieux peu éclairés, de prévoir une source de lumière supplémentaire.
- *Die Kamera darf nicht vor starken Lichtquellen oder an Orten installiert werden, wo das Subjekt sich im Gegenlicht befindet. Farbkameras besitzen bei schlechter Beleuchtung eine geringere Empfindlichkeit als Schwarz/Weiß Kameras. Wir empfehlen daher eine zusätzliche Beleuchtungsquelle vorzusehen.*
- La telecámara no debe ser instalada delante de fuentes luminosas grande en lugares en donde el individuo filmado se encuentre demasiado en contraluz. Las telecámaras en colores presentan, en condiciones de escasa luminosidad, una sensibilidad inferior respecto a las telecámaras en blanco/negro. Por lo tanto es aconsejable en ambientes escasamente iluminados prever una fuente de iluminación extra.
- *Installeer de camera niet tegenover grote lichtbronnen of op plaatsen waar de opname van het onderwerp door sterk tegenlicht wordt gestoord. Camera's met zijn bij een zwakke verlichting minder gevoelig dan zwart-wit camera's. Daarom is het raadzaam om zwak verlichte omgevingen van extra verlichting te voorzien.*
- A câmara não deve ser montada diante de fortes fontes de luz, ou então em lugares onde o elemento que deve ser filmado fique muito em contraluz. As câmaras em cores apresentam, quando há pouca luminosidade, uma sensibilidade inferior em relação às câmaras em branco e preto. Portanto, recomenda-se, quando os ambientes forem pouco iluminados providenciar uma fonte de iluminação adicional.

- Se si manifestasse il disturbo del fischio, (effetto Larsen), ridurre prima la potenza del microfono  , agendo con un cacciavite sul potenziometro corrispondente, fino ad un livello accettabile. Qualora il fenomeno persista, agire sul potenziometro dell'altoparlante  in modo da eliminare l'inconveniente. Se il volume è troppo basso, aumentare prima il volume dell'altoparlante ed eventualmente anche quello del microfono, tenendo presente che è preferibile una trasmissione chiara e priva di disturbi, che una al limite dell'inesco (Larsen).
- *In case of a whistle (Larsen effect), first reduce the microphones  power, adjusting the corresponding potentiometers with a screw driver, until an acceptable level is reached. Should the whistle persist, adjust the loudspeakers  volume in order to eliminate the trouble. If the volume is too low level then, increase first the potentiometer of the loudspeaker and secondly the one for the microphone, bearing in mind that a clear and noise free reception is preferable than one just before whistling (Larsen).*
- Lors de sifflement (effet de Larsen), reduire d'abord la puissance du micro  sur le potentiomètre correspondant, à l'aide d'un tournevis, jusqu'à l'obtention d'un niveau satisfaisant. Si le sifflement persiste, régler le potentiomètre du hautparleur  jusqu'à l'élimination de celui-ci. Si le volume est trop bas, augmenter d'abord la puissance du haut-parleur et éventuellement celle du micro, en considérant qu'une réception claire et sans parasite est préférable à une communication à la limite de l'accrochage (effet de Larsen).
- *Beim etwaigen Auftreten eines Pfeiftones (Larsen-Effekt), zuerst die Lautstärke des Mikrophones  bis auf einen annehmbaren Wert herabsetzen, indem man das entsprechende Potentiometer mit einem Schraubendreher einstellt. Sollte die Störung weiterhin bestehen, dann das Potentiometer des Lautsprechers  bis zur Beseitigung des Pfeiftones einstellen. Ist die Lautstärke nun zu niedrig, dann zuerst die des Lautsprechers und erst danach evtl. auch die des Mikrophones erhöhen, wobei ein deutlicher und störungsfreier Empfang einem an der Störungsgrenze liegendem (Larsen-Effekt) vorzuziehen ist.*
- Se si manifesta el silbido de acoplamiento, (efecto Larsen), reducir primero la potencia del micrófono  , girando con un destornillador el potenciómetro correspondiente, hasta obtener un nivel aceptable. Si el fenómeno persistiera, regular el potenciómetro del altavoz  hasta eliminar la interferencia. Si el volumen es demasiado bajo, aumentar primero el volumen del altavoz y eventualmente también el del micrófono, teniendo en cuenta que es preferible una transmisión clara y limpia de interferencias, que una al limite del acoplo (Larsen).
- *Als er een fluittoon hoorbaar is (effect van Larsen): verminder eerst het vermogen van de microfoon  met behulp van een schroevendraaier zijn stroomregelaar zo te regelen dat de geluidssterkte van het gefluit aanvaardbaar is. Als het verschijnsel niet verdwijnt, dan moet u ook de stroomregelaar van de luidspreker  bijstellen. Als de geluidssterkte nu te klein is, verhoog dan eerst de geluidssterkte van de luidspreker en daarna eventueel ook die van de microfoon, en denk er bij het bijstellen aan dat een duidelijk hoorbaar en ongestoord geluid beter is dan een harder geluid op de grens van het Larsen effect.*
- Se se manifestar uma interferência no som (efeito de Larsen), começar por diminuir a potência do microfone  , rodando o potenciômetro correspondente com uma chave de parafusos, até obter um nível aceitável. Se o fenómeno persistir, regular o potenciômetro do altifalante  de modo a eliminar o problema. Se o volume estiver demasiado baixo, começar por aumentar o volume do altifalante e depois, se necessário, o do microfone, tendo presente que é melhor ter uma transmissão clara e sem interferências, que uma no limiar de início de efeitos Larsen.



- Configurazione posto esterno
- Entrance panel configuration
- Configuration poste extérieur
- Konfiguration Türstation

- Configuración placa exterior
- Configuratie externe plaats
- Configuração unidade externa

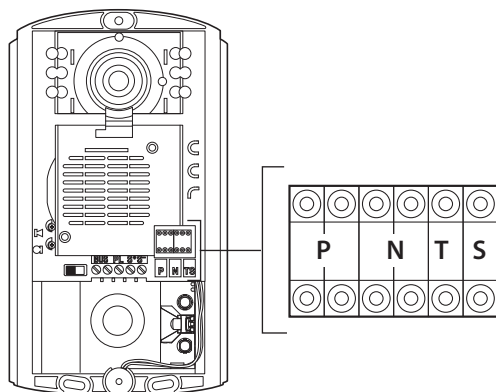

- P**
- Possono non essere configurati
  - They do not need to be configured
  - Ils peuvent ne pas être configurés
  - Brauchen nicht konfiguriert zu werden
  - Pueden no precisar configuración
  - Kunnen niet worden geconfigureerd
  - Podem não ser configurados
- 
- T**
- Temporizzatore serratura (vedi tabella)
  - Door lock timer relay (see table)
  - Temporisation serrure (voir tableau)
  - Zeitgeber schlossrelaiscarradura (siehe Tabelle)
  - Temporizador relé cerradura (véase la tabla)
  - Timer deurslotrelais (zie de tabel)
  - Temporizador do relé da fechadura (veja a tabela)

-	1	2	3	4	5	6	7
4 s	1 s	2 s	3 s	*	6 s	8 s	10 s

- \* Funcionamento come pulsante per max. 10 sec. dopodiché entra in stand-by. Per estendere tale funzionamento oltre i 10 sec. utilizzare l'attuatore 346210 configurato con MOD=5.
- \* Funcionamiento como pulsador durante al máx. 10 s. después se pone en standby. Para ampliar dicho funcionamiento a más de 10 s., use el actuador art. 346210 configurado con MOD = 5.
- \* Operation as pushbutton for 10 sec. max after which it goes in stand-by. In order to extend this type of operation over 10 seconds, use the actuator, item 346210 configured with MOD=5.
- \* 10 sec. lange werking als knop, vervolgens vindt de overschakeling naar stand-by plaats. Laat deze functie langer dan 10 sec. duren met behulp van de actuator 346210 die als MOD=5 is geconfigureerd.
- \* Fonctionnement comme bouton pendant 10 sec. max., ensuite passe en stand-by. Pour étendre ce fonctionnement au-delà de 10 sec., utiliser l'actionneur 346210 configuré sur MOD=5.
- \* Funcionamento como botão por um máximo de 10 segundos, depois disto dispõe-se em standby. Para prolongar este funcionamento por mais de 10 segundos, utilizar o atuador 346210 configurado com MOD=5.s
- \* Die Tastenfunktion dauert max. 10 sec.; danach schaltet sie auf Standby. Um diese Funktion zu verlängern und mehr als 10 sec. dauern zu lassen, den Aktor 346210 verwenden und mit MOD=5 konfigurieren.



- Tutte le volte che si modifica la configurazione è necessario togliere e ridare l'alimentazione all'impianto, attendendo circa 1 minuto.
- Every time the configuration is altered the system must be switched off and back on again, waiting for about 1 minute.
- Chaque fois que l'on modifie la configuration, il faut retirer, puis redonner l'alimentation à l'installation, après avoir attendu environ 1 minute.
- Jedes Mal, wenn die Konfiguration geändert wird, den Strom abschalten, etwa 1 Minute warten und dann wieder einschalten.
- Cada vez que modifica la configuración, es necesario cortar y volver a dar alimentación a la instalación, después de esperar aproximadamente 1 minuto.
- Na iedere wijziging in de configuratie moet de installatie ongeveer 1 minuut van het elektriciteitsnet worden afgesloten.
- Todas as vezes que se modificar a configuração é necessário ligar e desligar a instalação da energia eléctrica, esperando cerca de 1 minuto.

- Installazione del posto interno
- *Handset installation*
- Installation du poste interne
- *Installation der Hausstation*

- Installazione a parete
- *Wall mounting installation*
- Installation murale
- *Wand-Installation*
- Instalación mural
- *Wandinstallatie*
- Instalação de parede

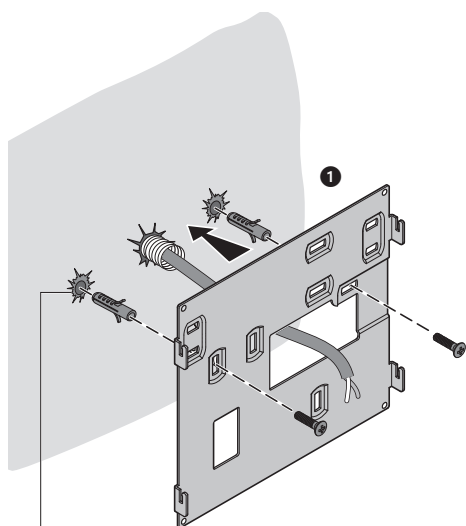

Ø max 5 mm - Ø máx 5 mm

Ø макс 5 мм - Ø maks 5 mm

- Instalación de la unidad interior
- *Installatie van het intern punt*
- Instalação da unidade interna

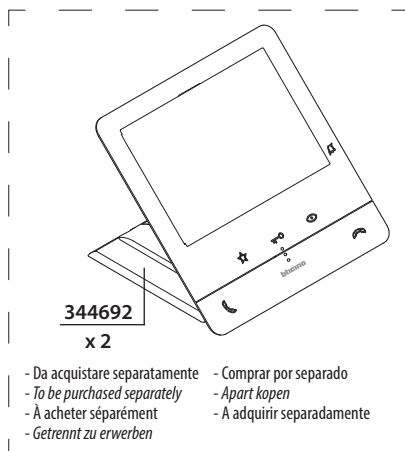

344692

x 2

- Da acquistare separatamente
- *To be purchased separately*
- A acheter séparément
- *Getrennt zu erwerben*
- Compror por separado
- *Apart kopen*
- A adquirir separatamente

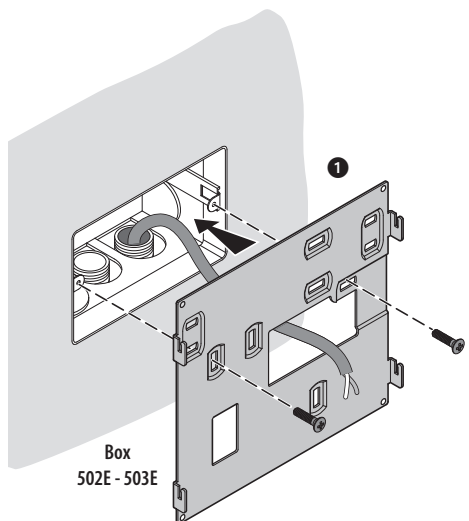

Box  
502E - 503E

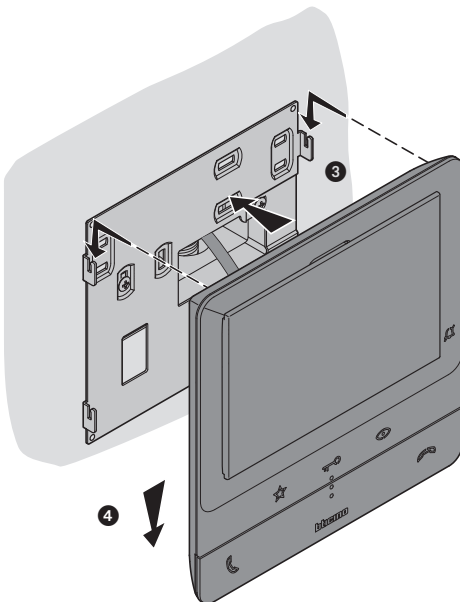
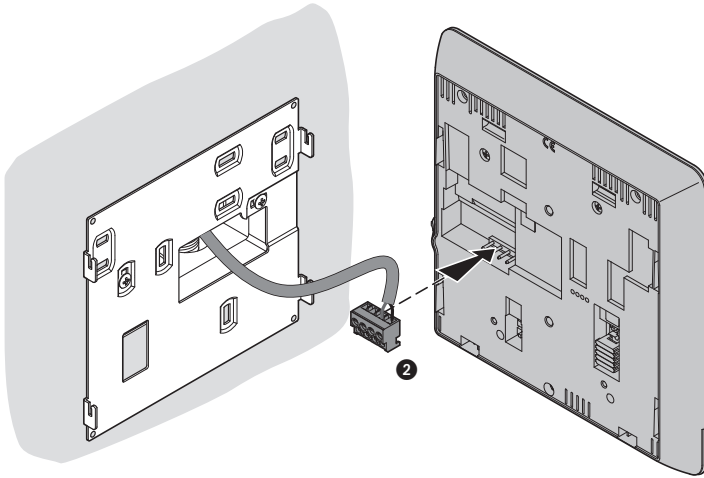

- Configurazione posto interno
- Handset configuration
- Configurationposte interne
- Konfiguration Hausstation

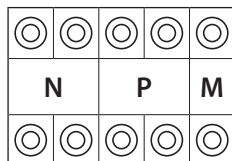

- Configuración unidad interior
- Configuratie intern punt
- Configuração unidade interna

- Il dispositivo deve essere configurato solo fisicamente.
- *The device must be only physically configured.*
- Le dispositif doit être configuré seule physiquement.
- *Das Gerät darf nur physisch konfiguriert werden.*
- El dispositivo se ha de configurar solo físicamente.
- *Het apparaat hoeft uitsluitend fysiek te worden geconfigureerd.*
- O dispositivo deve ser configurado apenas fisicamente.

### **N - numero del posto interno**

I configuratori inseriti nelle sedi N del dispositivo assegnano ad ogni videocitofono un numero di riconoscimento all'interno dell'impianto. I posti interni devono essere configurati in modo progressivo. Nel caso di posti interni collegati in parallelo (in appartamenti senza 346850, max 3), questi dovranno essere configurati con il medesimo configuratore N. In parallelo al videocitofono di base è possibile installare citofoni, videocitofoni e/o suonerie supplementari.

### **P – associazione del posto esterno**

I configuratori inseriti nelle sedi P del dispositivo identificano il PE associato, cioè il primo posto esterno da autoaccendere con la prima pressione del tasto e quale serratura con videocitofono a riposo viene attivata premendo il tasto serratura.

### **M – modalità di funzionamento**

I configuratori inseriti nelle sedi M del dispositivo assegnano la modalità di funzionamento ai 3 tasti programmabili secondo le indicazioni riportate di seguito.

#### ***N - internal unit number***

*The configurators connected to the N sockets of the device assign an identification number within the system to each video internal unit. The internal units must be configured in progressive order. Internal units with parallel connection (max 3 are allowed inside apartments without item 346850) must be configured using the same N configurator. In parallel with the main video internal unit, additional internal units, video internal units and/or ringtones may be installed.*

#### ***P – entrance panel association***

*The configurators connected to the P sockets of the device identify the associated EP, which is the first entrance panel that switches itself on when the pushbutton is pressed the first time, as well as which door lock is activated when pressing the door lock pushbutton while the video internal unit is idle.*

#### ***M – operating mode***

*The configurators connected to the M sockets of the device assign the operating modes to the 3 programmable keys based on the following indications.*

### **N - numéro du poste interne**

Les configureurs placés dans les logements N du dispositif attribuent à chaque vidéophone un numéro de reconnaissance à l'intérieur de l'installation. Les postes internes doivent être configurés de manière progressive. Dans le cas de postes internes reliées en parallèle (dans des appartements sans 346850, max, 3), ceux-ci doivent être configurés avec le même configurateur N. En parallèle au vidéophone de base, il est possible d'installer des interphones, des vidéophones et/ou des sonneries supplémentaires.

### **P – association du poste interne**

Les configureurs placés dans les logements P du dispositif identifient le PE associé, à savoir le premier poste externe qui doit s'allumer automatiquement à la première pression sur la touche et la serrure, avec vidéophone au repos, qui est activée en appuyant sur la touche serrure.

### **M – modalité de fonctionnement**

Les configureurs placés dans les logements M du dispositif attribuent la modalité de fonctionnement aux 3 touches programmables en fonction des indications figurant ci-après.

## **N - Nummer der Hausstation**

Die in die N-Steckplätze des Gerätes eingesetzten Konfiguratoren weisen jeder Videogegensprechanlage innerhalb des Systems eine Identifikationsnummer zu. Die Hausstationen müssen fortlaufend nummeriert werden. Bei parallel geschalteten Hausstationen (in Wohnungen ohne 346850, max. 3) müssen diese mit dem gleichen Konfigurator N konfiguriert werden. Parallel zur Basissprechanlage ist es möglich, Sprechanlagen und Videospresprechanlagen und zusätzliche Läutwerke zu installieren.

## **P – Zuordnung der Türstation**

Die in die P-Steckplätze des Gerätes eingesetzten Konfiguratoren identifizieren die zugehörige TS, d.h. die erste Türstation, die durch erstes Drücken der Taste selbst eingeschaltet wird und deren Schloss bei Videogegensprechanlage auf standby durch Drücken der Taste aktiviert wird.

## **M – Betriebsmodus**

Die in den Sitzen M der Vorrichtung eingesetzten Konfiguratoren, teilen den 3 programmierbaren Tasten die Betriebsweise je nach den in der Folge aufgeführten Anweisungen zu.

## **N - número de la unidad interior**

Los configuradores insertados en los alojamientos N del dispositivo asignan a cada videoportero un número de reconocimiento en el interior del sistema. Las unidades interiores se han de configurar en modo progresivo. En lo que atañe a las unidades interiores conectadas en paralelo (en pisos sin 346850, máx. 3), estas se han de configurar con el mismo configurador N. En paralelo al videoportero de base, cabe la posibilidad de instalar porteros, videoporteros y/o timbres suplementarios.

## **P – asociación de la placa exterior**

Los configuradores insertados en los alojamientos P del dispositivo identifican la PE asociada, o sea la primera placa exterior que autoencender con la primera presión del botón y qué cerradura con videoportero en reposo se activa al presionar el botón cerradura.

## **M – modo de funcionamiento**

Los configuradores, situados en los alojamientos M del dispositivo, asignan el modo de funcionamiento a las 3 teclas programables según las indicaciones indicadas a continuación.

## **N - nummer van de binnenpost**

De configuratoren die zijn aangebracht op de plaatsen N van het apparaat kennen aan elk beeldhuistelefoon een nummer toe waarmee het binnen de installatie kan worden herkend. De binnenposten moeten progressief worden geconfigureerd. Parallel aangesloten binnenposten (in appartementen zonder 346850, max. 3) moeten geconfigureerd worden met dezelfde configurator N. Parallel aan de basisbeeldhuistelefoon kunnen andere beeldhuistelefoons en/of beltonen worden geïnstalleerd.

## **P – koppeling van de buitenpost**

De configuratoren die zijn aangebracht op de plaatsen P van het apparaat verwijzen naar de gekoppelde buitenpost, d.w.z. de eerste buitenpost die automatisch ingeschakeld moet worden wanneer een eerste keer op de toets wordt gedrukt en elk slot met beeldhuistelefoon geactiveerd wordt wanneer op de toets slot wordt gedrukt

## **M – functioneringswijze**

De configuratoren in de zittingen M van het apparaat kennen de functioneringswijze toe aan de 3 toetsen die volgens de onderstaande aanwijzingen zijn geprogrammeerd.

## **N- número da unidade interna**

Os configuradores inseridos nos alojamentos N do dispositivo atribuem a cada vídeo-intercomunicador um número de reconhecimento no interior do equipamento. As unidades internas devem ser configuradas de modo progressivo. Em caso de unidades internas conectadas em paralelo (em apartamentos sem 346850, max 3), essas deverão ser configuradas com o mesmo configurador N. Em paralelo com o vídeo-intercomunicador de base é possível instalar intercomunicadores, vídeo-intercomunicadores e/ou campanhas suplementares.

## **P – associação da unidade externa**

Os configuradores inseridos nos alojamentos P do dispositivo identificam a UE associada, isto é, a primeira unidade externa a ligar automaticamente com a primeira pressão da tecla e qual fechadura com o vídeo-intercomunicador a repouso é ativada ao carregar na tecla fechadura.

## **M – modo de funcionamento**

Os configuradores inseridos nos alojamentos M do dispositivo atribuem a modalidade de funcionamento às 3 teclas programáveis de acordo com as indicações referidas abaixo.

## FUNZIONE - FUNCTION - FONCTION - FUNKTION - FUNCIÓN - MODUS - MODO

M = 00



- **Attivazione** diretta serratura del PE (configurato con il medesimo P) o attivazione del PE in connessione
- **Direct EP door lock activation** (EP configured with the same P), or activation of the EP upon connection
- **Activation** directe de la serrure du PE (configuré avec le même P) ou activation du PE en connexion
- **Direkte Aktivierung** des Schlosses der TS (mit demselben P konfiguriert) oder Aktivierung der verbundenen TS
- **Activación** directa de la cerradura de la PE (configurada con la misma P) o activación de la PE en conexión
- **Directe activering** van het slot van de buitenpost (geconfigureerd met dezelfde P) of activering van de buitenpost tijdens de verbinding
- **Ativação** direta fechadura da UE (configurado com o mesmo P) o ativação da UE em conexão



- **Attivazione** del PE (configurato con il medesimo P) in modo diretto senza chiamata. Ciclamento PE e telecamere presenti nell'impianto. Chiamata diretta al centralino di portineria se presente nell'impianto e opportunamente configurato
- **Activation of the EP** (configured with the same P) directly without call. Scrolling of EP and cameras installed in the system. Direct call to the switchboard, if present in the system and appropriately configured.
- **Activation** du PE (configuré avec le même P) en mode direct sans appel. Cycleage PE et caméras présents sur l'installation. Appel direct au standard de concierge si présent sur l'installation et configuré à cet effet.
- **TS** (mit P konfiguriert) direkt ohne Anruf aktivieren. TS und Kameras der Anlage taktieren Direkter Ruf an die Hauswartzentrale, falls in der Anlage vorhanden und richtig konfiguriert
- **Activación** de la PE (configurada con la misma P) en modo directo sin llamada. Ciclado PE y cámaras presentes en el sistema. Llamada directa a la centralita de portería cuando esté presente en el sistema y configurada adecuadamente
- **Directe activering** van de buitenpost (geconfigureerd met dezelfde P) zonder oproep. Cyclische weergave van de buitenpost en de camera's die in de installatie aanwezig zijn. Directe oproep naar het schakelpaneel in de portiersloge als dit in de installatie aanwezig in correct geconfigureerd is.
- **Ativação da UE** (configurada com o mesmo P em modo direto, sem a chamada. Cíclica UE e câmaras de vídeo presentes no sistema. Chamada direta à central de portaria se presente na instalação e oportunamente configurada



- **Attivazione** attuatore per accensione luci scale
- **Actuator activation** for staircase light pushbutton
- **Activation** actionneur pour allumage lumières escaliers
- **Aktivierung** des Aktors, um das Treppenlicht einzuschalten
- **Activación** del actuador para encendido de las luces escalera
- **Activering** van de actuator voor de inschakeling van de traphuisverlichting
- **Ativação** do atuador para ligação luzes escadas

M = 01



- **Attivazione** diretta serratura del PE (configurato con il medesimo P) o attivazione del PE in connessione
- **Direct EP door lock activation** (EP configured with the same P), or activation of the EP upon connection
- **Activation** directe de la serrure du PE (configuré avec le même P) ou activation du PE en connexion
- **Direkte Aktivierung** des Schlosses der TS (mit demselben P konfiguriert) oder Aktivierung der verbundenen TS.
- **Activación** directa de la cerradura de la PE (configurada con la misma P) o activación de la PE en conexión
- **Directe activering** van het slot van de buitenpost (geconfigureerd met dezelfde P) of activering van de buitenpost tijdens de verbinding
- **Ativação** direta fechadura da UE (configurado com o mesmo P) o ativação da UE em conexão



- **Attivazione** del PE (configurato con il medesimo P) in modo diretto senza chiamata. Ciclamento PE e telecamere presenti nell'impianto. Chiamata diretta al centralino di portineria se presente nell'impianto e opportunamente configurato.
- **Activation of the EP** (configured with the same P) directly without call. Scrolling of EP and cameras installed in the system. Direct call to the switchboard, if present in the system and appropriately configured.
- **Activation** du PE (configuré avec le même P) en mode direct sans appel. Cycleage PE et caméras présents sur l'installation. Appel direct au standard de concierge si présent sur l'installation et configuré à cet effet.
- **TS** (mit P konfiguriert) direkt ohne Anruf aktivieren. TS und Kameras der Anlage taktieren Direkter Ruf an die Hauswartzentrale, falls in der Anlage vorhanden und richtig konfiguriert
- **Activación** de la PE (configurada con la misma P) en modo directo sin llamada. Ciclado PE y cámaras presentes en el sistema. Llamada directa a la centralita de portería cuando esté presente en el sistema y configurada adecuadamente
- **Directe activering** van de buitenpost (geconfigureerd met dezelfde P) zonder oproep. Cyclische weergave van de buitenpost en de camera's die in de installatie aanwezig zijn. Directe oproep naar het schakelpaneel in de portiersloge als dit in de installatie aanwezig in correct geconfigureerd is.
- **Ativação da UE** (configurada com o mesmo P em modo direto, sem a chamada. Cíclica UE e câmaras de vídeo presentes no sistema. Chamada direta à central de portaria se presente na instalação e oportunamente configurada



- **Apertura serratura del PE** (configurato con P+1) in modo diretto senza la chiamata oppure attivazione attuatori serratura 346230 - 346200 (configurato con P+1 e MOD=5) oppure attivazione attuatori serratura 346230 - 346260 (configurati con P + 1)
- **EP door lock release** (configured with P+1), directly without call, or activation of the actuator 346210 - 346200 (configured with P+1 and MOD=5), or activation of door lock actuators 346230 - 346260 (configured with P1)
- **Ouverture serrure du PE** (configuré avec P+1) en mode direct sans appel ou activation actionneur 346210 - 346200 (configuré avec P+1 et MOD=5) ou activation actionneurs serrure 346230 - 346260 (configurés avec P+1 et MOD=5).
- **Schloss der TS** (mit P+1 konfiguriert) direkt ohne Anruf öffnen oder Aktor 346210 - 346200 aktivieren (mit P+1 und MOD=5 konfiguriert) oder Schlossaktoren 346230 - 346260 aktivieren (mit P+1 konfiguriert).
- **Apertura cerradura de la PE** (configurada con P+1) en el modo directo sin la llamada o activación del actuador 346210 - 346200 (configurado con P+1 y MOD=5) o activación de los actuadores cerradura 346230 - 346260 (configurados con P + 1)
- **Directe opening slot Buitenpost** (geconfigureerd met P+1) zonder oproep of activering van de actuatoren 346210 - 346200 (geconfigureerd met P+1 en MOD=5), of activering actuatoren slot 346230 - 346260 (geconfigureerd met P + 1).
- **Abertura da fechadura da UE** (configurada com P+1) em modo direto, sem a chamada, ou ativação do atuador 346210 - 346200 (configurado com P+1 e MOD=5) ou ainda ativação dos atuadores de uma fechadura 346230 - 346260 (configurados com P + 1).

FUNZIONE - FUNCTION - FONCTION - FUNKTION - FUNCIÓN - MODUS - MODO

M = 02



- **Attivazione** diretta serratura del PE (configurato con il medesimo P) o attivazione del PE in connessione
- *Direct EP door lock activation (EP configured with the same P), or activation of the EP upon connection*
- **Activation** directe de la serrure du PE (configuré avec le même P) ou activation du PE en connexion.
- *Direkte Aktivierung des Schlosses der TS (mit demselben P konfiguriert) oder Aktivierung der verbundenen TS.*
- **Activación** directa de la cerradura de la PE (configurada con la misma P) o activación de la PE en conexión
- *Directe activering van het slot van de buitenpost (geconfigureerd met dezelfde P) of activering van de buitenpost tijdens de verbinding*
- **Ativação** direta fechadura da UE (configurado com o mesmo P) o ativação da UE em conexão



- **Intercom** su se stesso, invia la chiamata a tutti gli apparecchi con uguale indirizzo
- *Internal intercom. It sends the call to all the internal units with the same address.*
- **Intercom** sur soi-même, envoie l'appel à tous les appareils ayant la même adresse.
- *Intercom für sich, sendet den Ruf an alle Geräte mit derselben Adresse*
- **Intercom** sobre sí mismo, envía la llamada a todos los aparatos con la misma dirección
- *Intercom op zich, verstuurt de oproep naar alle apparaten met hetzelfde adres*
- **Intercomunicador** sobre si próprio, envia a chamada para todos os aparelhos com o mesmo endereço



- **Attivazione** attuatore per accensione luci scale
- *Actuator activation for staircase light pushbutton*
- **Activation** actionneur pour allumage lumières escaliers
- *Aktivierung des Aktors, um das Treppenlicht einzuschalten*
- **Activación** del actuador para encendido de las luces escalera
- *Activering van de actuator voor de inschakeling van de traphuisverlichting*
- **Ativação** do atuador para ligação das luzes escadas

M = 03



- **Attivazione** diretta serratura del PE (configurato con il medesimo P) o attivazione del PE in connessione
- *Direct EP door lock activation (EP configured with the same P), or activation of the EP upon connection*
- **Activation** directe de la serrure du PE (configuré avec le même P) ou activation du PE en connexion.
- *Direkte Aktivierung des Schlosses der TS (mit demselben P konfiguriert) oder Aktivierung der verbundenen TS.*
- **Activación** directa de la cerradura de la PE (configurada con la misma P) o activación de la PE en conexión
- *Directe activering van het slot van de buitenpost (geconfigureerd met dezelfde P) of activering van de buitenpost tijdens de verbinding*
- **Ativação** direta fechadura da UE (configurado com o mesmo P) o ativação da UE em conexão



- **Attivazione del PE** (configurato con il medesimo P) in modo diretto senza chiamata. Ciclamento PE e telecamere presenti nell'impianto. Chiamata diretta al centralino di portineria se presente nell'impianto e opportunamente configurato
- *Activation of the EP (configured with the same P) directly without call. Scrolling of EP and cameras installed in the system. Direct call to the switchboard, if present in the system and appropriately configured.*
- **Activation du PE** (configuré avec le même P) en mode direct sans appel. Cyclage PE et caméras présents sur l'installation. Appel direct au standard de concierge si présent sur l'installation et configuré à cet effet.
- *TS (mit P konfiguriert) direkt ohne Anruf aktivieren TS und Kameras der Anlage taktieren Direkter Ruf an die Hauswartzentrale, falls in der Anlage vorhanden und richtig konfiguriert*
- **Activación de la PE** (configurada con la misma P) in modo directo sin llamada. Ciclado PE y cámaras presentes en el sistema. Llamada directa a la centralita de portería cuando esté presente en el sistema y configurada adecuadamente
- *Directe activering van de buitenpost (geconfigureerd met dezelfde P) zonder oproep. Cyclische weergave van de buitenpost en de camera's die in de installatie aanwezig zijn. Directe oproep naar het schakelpaneel in de portiersloge als dit in de installatie aanwezig in correct geconfigureerd is.*
- **Ativação da UE** (configurada com o mesmo P em modo direto, sem a chamada. Cíclica UE e câmaras de vídeo presentes no sistema. Chamada direta à central de portaria se presente na instalação e oportunamente configurada



- **Intercom** su se stesso, invia la chiamata a tutti gli apparecchi con uguale indirizzo
- *Internal intercom. It sends the call to all the internal units with the same address.*
- **Intercom** sur soi-même, envoie l'appel à tous les appareils ayant la même adresse.
- *Intercom für sich, sendet den Ruf an alle Geräte mit derselben Adresse*
- **Intercom** sobre sí mismo, envía la llamada a todos los aparatos con la misma dirección
- *Intercom op zich, verstuurt de oproep naar alle apparaten met hetzelfde adres*
- **Intercomunicador** sobre si próprio, envia a chamada para todos os aparelhos com o mesmo endereço

## FUNZIONE - FUNCTION - FONCTION - FUNKTION - FUNCIÓN - MODUS - MODO

M = 04



- **Attivazione** diretta serratura del PE (configurato con il medesimo P) o attivazione del PE in connessione
- **Direct EP door lock activation** (EP configured with the same P), or activation of the EP upon connection
- **Activation** directe de la serrure du PE (configuré avec le même P) ou activation du PE en connexion.
- **Direkte Aktivierung** des Schlosses der TS (mit demselben P konfiguriert) oder Aktivierung der verbundenen TS.
- **Activación** directa de la cerradura de la PE (configurada con la misma P) o activación de la PE en conexión
- **Directe activering** van het slot van de buitenpost (geconfigureerd met dezelfde P) of activering van de buitenpost tijdens de verbinding
- **Ativação** direta fechadura da UE (configurado com o mesmo P) o ativação da UE em conexão



- Funzione "INTERCOM PRE IMPOSTATO" con chiamata intercomunicante al PI configurato con N=1. Dai posti interni presenti nell'impianto è possibile inviare una chiamata Intercom al posto interno configurato con N=1. Il posto interno configurato con N=1 riceve le chiamate Intercom ma NON le invia
- "PRESET INTERCOM" function with intercommunicating call to the Handset configured with N=1.
- From the system handsets it is possible to send an intercom call to the handset configured with N=1. The internal unit configured with N=1 receives Intercom calls but does NOT send them.
- Fonction « INTERCOM PRE-PROGRAMME » avec appel intercommuniquant au PI configuré avec N=1. Depuis les postes internes présents sur l'installation, il est possible d'envoyer un appel Intercom au poste interne configuré avec N=1. Le poste interne configuré avec N=1 reçoit les appels Intercom mais NE LES ENVOIE PAS.
- Funktion „INTERCOM VOREINGESTELLT“ mit Intercom-Anruf der HS konfiguriert mit N=1. Von den Hausstationen der Anlage aus ist es möglich, einen Intercom-Anruf an die mit N=1 konfigurierte Hausstation zu senden. Die mit N=1 konfigurierte Hausstation empfängt die Intercom-Anrufe, sendet sie aber NICHT weiter.
- Función "INTERCOM PREAJUSTADA" con llamada intercomunicante a la UI configurada con N=1. Desde las unidades interiores, presentes en el sistema, se puede enviar una llamada Intercom a la unidad interior configurada con N=1. La unidad interior configurada con N=1 recibe las llamadas Intercom, pero NO puede enviarlas.
- Functie "VOORAF INGESTELDE INTERCOM" met intercomoproep naar de binnenpost die is geconfigureerd met N=1. Vanaf de binnenposten die onderdeel uitmaken van de installatie kan een intercomoproep worden gezonden naar de binnenpost die is geconfigureerd met N=1. De binnenpost die is geconfigureerd met N=1 ontvangt intercomoproepen maar verzendt ze NIET.
- Função "INTERCOM PRE-CONFIGURADO" com chamada intercomunicante ao PI configurado com N=1. Desde as unidades internas presentes no equipamento é possível enviar uma chamada Intercom à unidade interna configurada com N=1. A unidade interna configurada com N=1 recebe as chamadas Intercom mas NÃO as envia.



- **Attivazione** attuatore per accensione luci scale
- **Actuator activation** for staircase light pushbutton
- **Activation** actionneur pour allumage lumières escaliers
- **Aktivierung** des Aktors, um das Treppenlicht einzuschalten
- **Activación** del actuador para encendido de las luces escalera
- **Activering** van de actuator voor de inschakeling van de traphuysverlichting
- **Ativação** do atuador para ligação das luzes escadas

M = 05



- **Attivazione** diretta serratura del PE (configurato con il medesimo P) o attivazione del PE in connessione
- **Direct EP door lock activation** (EP configured with the same P), or activation of the EP upon connection
- **Activation** directe de la serrure du PE (configuré avec le même P) ou activation du PE en connexion.
- **Direkte Aktivierung** des Schlosses der TS (mit demselben P konfiguriert) oder Aktivierung der verbundenen TS.
- **Activación** directa de la cerradura de la PE (configurada con la misma P) o activación de la PE en conexión
- **Directe activering** van het slot van de buitenpost (geconfigureerd met dezelfde P) of activering van de buitenpost tijdens de verbinding
- **Ativação** direta fechadura da UE (configurado com o mesmo P) o ativação da UE em conexão



- **Attivazione** del PE (configurato con il medesimo P) in modo diretto senza chiamata. Cidamento PE e telecamere presenti nell'impianto. Chiamata diretta al centralino di portineria se presente nell'impianto e opportunamente configurato
- **Activation of the EP** (configured with the same P) directly without call. Scrolling of EP and cameras installed in the system. Direct call to the switchboard, if present in the system and appropriately configured.
- **Activation** du PE (configuré avec le même P) en mode direct sans appel. Cycleage PE et caméras présents sur l'installation. Appel direct au standard de concierge si présent sur l'installation et configuré à cet effet.
- **TS (mit P konfiguriert) direkt ohne Anruf aktivieren.** TS und Kameras der Anlage taktieren Direkter Ruf an die Hauswartzentrale, falls in der Anlage vorhanden und richtig konfiguriert
- **Activación de la PE** (configurada con la misma P) en modo directo sin llamada. Ciclado PE y cámaras presentes en el sistema. Llamada directa a la centralita de portería cuando esté presente en el sistema y configurada adecuadamente
- **Directe activering van de buitenpost** (geconfigureerd met dezelfde P) zonder oproep. Cyclische weergave van de buitenpost en de camera's die in de installatie aanwezig zijn. Directe oproep naar het schakelpaneel in de portiersloge als dit in de installatie aanwezig in correct geconfigureerd is.
- **Ativação da UE** (configurada com o mesmo P em modo direto, sem a chamada. Cíclica UE e câmaras de vídeo presentes no sistema. Chamada direta à central de portaria se presente na instalação e oportunamente configurada



- **Intercom** all'interno dell'appartamento in impianti con interfaccia di appartamento 346850 oppure intercom tra appartamenti in impianti senza interfaccia di appartamento
- **Intercom** inside the apartment, in systems with apartment interface 346850, or intercom among apartments in systems without apartment interface.
- **Intercom** à l'intérieur de l'appartement sur installations à interface d'appartement 346850 ou intercom entre appartements sur installations sans interface d'appartement
- **Intercom** zwischen Wohnungen mit Anlage, die mit einer Wohnungsschnittstelle 346850 ausgestattet sind oder Intercom zwischen Wohnungen mit Anlage ohne Wohnungsschnittstelle.
- **Intercom** interno en el piso en instalaciones con interfaz de piso 346850 o intercom entre pisos en instalaciones sin interfaz de piso

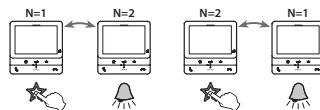

- Intercom binnen een appartement met in installaties met een appartement-interface 346850, of intercom tussen appartementen in installaties zonder appartement-interface
- **Intercom** binnen een appartement met in installaties met een appartement-interface 346850, of intercom tussen appartementen in installaties zonder appartement-interface
- **Intercomunicador** no interior do apartamento em instalações com interface específica 346850 ou intercomunicador entre apartamentos em instalações sem interface específica.



## FUNZIONE - FUNCTION - FONCTION - FUNKTION - FUNCIÓN - MODUS - MODO

M = 06



- **Attivazione** diretta serratura del PE (configurato con il medesimo P) o attivazione del PE in connessione
- **Direct EP door lock activation** (EP configured with the same P), or activation of the EP upon connection
- **Activation** directe de la serrure du PE (configuré avec le même P) ou activation du PE en connexion.
- **Direkte Aktivierung** des Schlosses der TS (mit demselben P konfiguriert) oder Aktivierung der verbundenen TS.
- **Activación** directa de la cerradura de la PE (configurada con la misma P) o activación de la PE en conexión
- **Directe activering** van het slot van de buitenpost (geconfigureerd met dezelfde P) of activering van de buitenpost tijdens de verbinding
- **Ativação** direta fechadura da UE (configurado com o mesmo P) o ativação da UE em conexão



- **Attivazione del PE** (configurato con il medesimo P) in modo diretto senza chiamata. Ciclamto PE e telecamere presenti nell'impianto. Chiamata diretta al centralino di portineria se presente nell'impianto e opportunamente configurato
- **Activation of the EP** (configured with the same P) directly without call. Scrolling of EP and cameras installed in the system. Direct call to the switchboard, if present in the system and appropriately configured.
- **Activation du PE** (configuré avec le même P) en mode direct sans appel. Cyclage PE et caméras présents sur l'installation. Appel direct au standard de concierge si présent sur l'installation et configuré à cet effet.
- **TS (mit P konfiguriert) direkt ohne Anruf aktivieren** TS und Kameras der Anlage taktieren Direkter Ruf an die Hauswartzentrale, falls in der Anlage vorhanden und richtig konfiguriert
- **Activación de la PE** (configurada con la misma P) en modo directo sin llamada. Ciclado PE y cámaras presentes en el sistema. Llamada directa a la centralita de portería cuando esté presente en el sistema y configurada adecuadamente
- **Directe activering van de buitenpost** (geconfigureerd met dezelfde P) zonder oproep. Cyclische weergave van de buitenpost en de camera's die in de installatie aanwezig zijn. Directe oproep naar het schakelpaneel in de portiersloge als dit in de installatie aanwezig in correct geconfigureerd is.
- **Ativação da UE** (configurada com o mesmo P em modo direto, sem a chamada. Cíclica UE e câmaras de vídeo presentes no sistema. Chamada direta à central de portaria se presente na instalação e oportunamente configurada



- **Intercom** generale, invia una chiamata a tutti gli apparecchi dell'appartamento in impianti con interfaccia di appartamento 346850 oppure **intercom** verso tutti gli apparecchi dell'impianto in installazioni senza interfaccia di appartamento 346850
- **General intercom**, it sends the call to all the apartment devices, in systems with apartment interface 346850, or **intercom** towards all the apartment devices in systems without apartment interface 346850.
- **Intercom général**, envoie un appel à tous les appareils de l'appartement sur installations à interface d'appartement 346850 ou intercom vers tous les appareils du système sur installations sans interface d'appartement 346850.
- **Intercom zwischen Wohnungen mit Anlage, die mit einer Wohnungsschnittstelle 346850 ausgestattet sind** oder **Intercom zwischen Wohnungen mit Anlage ohne Wohnungsschnittstelle 346850**
- **Intercom** general, envia una llamada a todos los aparatos del piso en instalaciones con interfaz de piso 346850 o intercom hacia todos los aparatos de la instalación en montajes sin interfaz de piso 346850
- **Hoofdintercom**, stuurt een oproep naar alle apparaten van het appartement in installaties met een appartement-interface 346850, of intercom naar alle apparaten van de installatie in installaties zonder appartement-interface 346850
- **Intercomunicador** geral, envia una chamada a todos os aparelhos do apartamento em equipamentos com interface específica 346850 ou intercomunicador para todos os aparelhos em instalações sem interface específica 346850

M = 07



- **Attivazione** diretta serratura del PE (configurato con il medesimo P) o attivazione del PE in connessione
- **Direct EP door lock activation** (EP configured with the same P), or activation of the EP upon connection
- **Activation** directe de la serrure du PE (configuré avec le même P) ou activation du PE en connexion.
- **Direkte Aktivierung** des Schlosses der TS (mit demselben P konfiguriert) oder Aktivierung der verbundenen TS.
- **Activación** directa de la cerradura de la PE (configurada con la misma P) o activación de la PE en conexión
- **Directe activering** van het slot van de buitenpost (geconfigureerd met dezelfde P) of activering van de buitenpost tijdens de verbinding
- **Ativação** direta fechadura da UE (configurado com o mesmo P) o ativação da UE em conexão



- **Attivazione del PE** (configurato con il medesimo P) in modo diretto senza chiamata. Ciclamto PE e telecamere presenti nell'impianto. Chiamata diretta al centralino di portineria se presente nell'impianto e opportunamente configurato
- **Activation of the EP** (configured with the same P) directly without call. Scrolling of EP and cameras installed in the system. Direct call to the switchboard, if present in the system and appropriately configured.
- **Activation du PE** (configuré avec le même P) en mode direct sans appel. Cyclage PE et caméras présents sur l'installation. Appel direct au standard de concierge si présent sur l'installation et configuré à cet effet.
- **TS (mit P konfiguriert) direkt ohne Anruf aktivieren**. TS und Kameras der Anlage taktieren Direkter Ruf an die Hauswartzentrale, falls in der Anlage vorhanden und richtig konfiguriert
- **Activación de la PE** (configurada con la misma P) en modo directo sin llamada. Activación de la PE (configurada con P+1) en el modo directo sin la llamada o activación actuador 346200-346210 (configurado con P+1 y MOD=9)
- **Directe activering van de buitenpost** (geconfigureerd met dezelfde P) zonder oproep. Cyclische weergave van de buitenpost en de camera's die in de installatie aanwezig zijn. Directe oproep naar het schakelpaneel in de portiersloge als dit in de installatie aanwezig in correct geconfigureerd is.
- **Ativação da UE** (configurada com o mesmo P em modo direto, sem a chamada. Cíclica UE e câmaras de vídeo presentes no sistema. Chamada direta à central de portaria se presente na instalação e oportunamente configurada





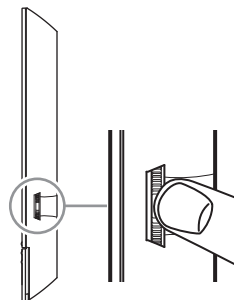

- **Attivazione del PE** (configurato con P+1) in modo diretto senza la chiamata oppure attivazione attuatore 346200 - 346210 (configurato con P+1 e MOD=9)
- **Activation of the EP** (configured with P+1) directly without call or activation of the actuator 346200 - 346210 (configured with P+1 and MOD=9)
- **Activation du PE** (configuré avec P+1) en mode direct sans appel ou activation actionneur 346200 - 346210 (configuré avec P+1 et MOD=9)
- **TS (mit P+1 konfiguriert) direkt ohne Anruf aktivieren** oder **Aktor 346200 - 346210 aktivieren** (mit P+1 und MOD=9 konfiguriert)
- **Activación de la PE** (configurada con P+1) en el modo directo sin la llamada o activación actuador 346200-346210 (configurado con P+1 y MOD=9)
- **Directe activering Buitenpost** (geconfigureerd met P+1) zonder oproep of activering van de actuator 346200 - 346210 (geconfigureerd met P+1 en MOD=9)
- **Ativação da UE** (configurada com P+1) em modo directo, sem a chamada, ou ativação do atuador 346200 - 346210 (configurado com P+1 e MOD=9).

- **Regolazioni e Impostazioni dispositivo**
  - *Device adjustments and settings*
  - *Réglages du dispositif*
  - *Einstellungen des Geräts*
  - **Regulaciones y ajustes del dispositivo**
  - *Regelingen en Instellingen apparaat*
  - *Regulações e configurações do dispositivo*
- Utilizzando il joystick puoi eseguire delle regolazioni (menù Regolazioni e/o regolazione parametri durante connessione Audio/Video) e delle impostazioni (Menù Impostazioni)
- *Using the joystick it is possible to perform adjustments (Adjustments and/or Parameter Adjustment menu during Audio/Video connection) and settings (Settings menu)*
- A l'aide du joystick, il est possible d'effectuer des réglages (menu Réglages et/ou réglage paramètres pendant la connexion Audio/Vidéo) et de régler des paramètres (Menu Paramètres)
- *Mit dem Joystick können Sie Einstellungen (Menüeinstellungen und/oder Parametereinstellungen während der Audio/Video-Verbindung) und Einstellungen (Menü Einstellungen) vornehmen.*
- Utilizando el joystick, puede efectuar regulaciones (menù Regulaciones y/o Regulación de los parámetros durante una conexión Audio/Vídeo) y ajustes (Menù Ajustes)
- *Gebruik de joystick om de verschillende regelingen te verrichten (menu Regelingen en/of regeling parameters tijdens de beeld-/geluidsverbinding) en de instellingen (menu Instellingen)*
- Por utilizar o joystick poderá efetuar regulações (menu Regulações e/ou regulação de parâmetros durante a conexão Áudio/Vídeo) e de programações (Menu Programações)
- 
- **Utilizzo del joystick**  
Per navigare il menù e selezionare le varie impostazioni devi utilizzare il joystick posto nella parte laterale del dispositivo.
  - **Use of the joystick**  
*You must use the joystick on the side of the device to navigate on the menu and select the settings.*
  - **Utilisation du joystick**  
Pour naviguer dans le menu et sélectionner les différents réglages, il est nécessaire d'utiliser le joystick situé sur la partie latérale du dispositif.
  - **Joystick benutzen**  
*Um durch das Menü zu navigieren und die verschiedenen Einstellungen auszuwählen, müssen Sie den Joystick an der Seite des Geräts verwenden.*
  - **Utilizar el joystick**  
Para navegar por el menù y seleccionar los varios ajustes, ha de utilizar el joystick, situado en la parte lateral del dispositivo.
  - **De joystick gebruiken**  
*Navigeer door het menu en selecteer de verschillende instellingen met behulp van de joystick aan de zijkant van het apparaat.*
  - **Utilização do joystick**  
Para navegar o menu e seleccionar as várias programações deve utilizar o joystick situado na parte lateral do dispositivo.



## Legenda simboli – Symbol legend - Signification des symboles - Erläuterung der Symbole- Leyenda de los símbolos - Legenda symbolen - Legenda símbolos

SIMBOLO - SYMBOL - SYMBOLE - SYMBOL - SÍMBOLO - SYMBOLE - SÍMBOLO	AZIONE DA EFFETTUARE - ACTIONS TO BE PERFORMED - ACTION À EXÉCUTER - DURCHFÜHRENDE AKTIONEN - ACCIONES QUE EJECUTAR - UIT TE VOEREN HANDELINGEN - AÇÃO A EFETUAR	FUNZIONE - FUNCTION - FONCTION - FUNKTION - FUNCIÓN - FUNCTIE - FUNÇÃO
	<ul style="list-style-type: none"> <li>• Premi</li> <li>• Press</li> <li>• Appuyer</li> <li>• Drücken</li> <li>• Presione</li> <li>• Indrukken</li> <li>• Carregar</li> </ul>	<ul style="list-style-type: none"> <li>• Conferma/entra in modalità Regolazioni <i>Confirm/access the Adjustments mode</i></li> <li>• Confirmer/accéder à la modalitè Réglages <i>Bestätigen/Modus Einstellungen abrufen</i></li> <li>• Confirmar/entrar en modo Regulaciones</li> <li>• Bevestigt/opent de modus Regelingen</li> <li>• Confirmar/entrar em modalidade Regulações</li> </ul>
 > 8 sec ; > 8 Sek. ; > 8 seg	<ul style="list-style-type: none"> <li>• Tieni premuto per più di 8 sec</li> <li>• <i>Press and hold down for more than 8 sec</i></li> <li>• <i>Maintenir enfoncée pendant plus de 8 sec.</i></li> <li>• <i>Länger als 8 Sekunde lang drücken</i></li> <li>• Mantenga presionado más de 8 s</li> <li>• <i>Houd de knop meer dan 8 seconden ingedrukt</i></li> <li>• Manter carregado por mais de 8 sec</li> </ul>	<ul style="list-style-type: none"> <li>• Entra in modalità Impostazioni</li> <li>• <i>Access the Settings mode</i></li> <li>• Accéder à la modalitè Paramètres</li> <li>• <i>Modus Einstellungen abrufen</i></li> <li>• Entrar en modo Ajustes</li> <li>• <i>Opent de modus Instellingen</i></li> <li>• Entrar em modalidade Programações</li> </ul>
	<ul style="list-style-type: none"> <li>• Sposta su il joystick (quando rilasci torna in posizione centrale)</li> <li>• <i>Move the joystick up (when released, it returns to central position)</i></li> <li>• Déplacer le joystick vers le haut (une fois relâché, il se replace en position centrale).</li> <li>• <i>Bewegen Sie den Joystick nach oben (wenn Sie ihn loslassen, kehrt er wieder in die Mittelstellung zurück).</i></li> <li>• Desplace hacia arriba el joystick (al soltarlo regresa a la posición central)</li> <li>• <i>Verplaats de joystick omhoog (zodra u de joystick loslaat keert deze naar de middelste stand terug)</i></li> <li>• Deslocar para cima o joystick (ao soltar volta à posição central)</li> </ul>	<ul style="list-style-type: none"> <li>• Pagina precedente/aumenta livello</li> <li>• <i>Previous page/increase level</i></li> <li>• Page précédente/augmenter niveau</li> <li>• <i>Vorhergehende Seite/Niveau erhöhen</i></li> <li>• Página precedente/aumentar nivel</li> <li>• <i>Vorige pagina/niveau verhogen</i></li> <li>• Página anterior/aumentar o nível</li> </ul>
	<ul style="list-style-type: none"> <li>• Sposta giù il joystick (quando rilasci torna in posizione centrale)</li> <li>• <i>Move the joystick down (when released, it returns to central position)</i></li> <li>• Déplacer le joystick vers le bas (une fois relâché, il se replace en position centrale).</li> <li>• <i>Bewegen Sie den Joystick nach unten (wenn Sie ihn loslassen, kehrt er wieder in die Mittelstellung zurück).</i></li> <li>• Desplace hacia abajo el joystick (al soltarlo regresa a la posición central)</li> <li>• <i>Verplaats de joystick omlaag (zodra u de joystick loslaat keert deze naar de middelste stand terug)</i></li> <li>• Deslocar para baixo o joystick (ao soltar volta à posição central)</li> </ul>	<ul style="list-style-type: none"> <li>• Pagina successiva/diminuisce livello</li> <li>• <i>Next page/decrease level</i></li> <li>• Page suivante/abaisser niveau</li> <li>• <i>Nachfolgende Seite/Niveau verringern</i></li> <li>• Página sucesiva/disminuir nivel</li> <li>• <i>Volgende pagina/niveau verlagen</i></li> <li>• Próxima página/diminuir nivel</li> </ul>

## • Regolazioni

Menù regolazioni

## • Adjustments

Adjustments menu

## • Réglages

Menu réglages

## • Einstellungen

Menü einstellungen

## • Regulaciones

Menù regulaciones

## • Regelingen

Menu regelingen

## • Regulações

Menu regulações

- Da stand-by premi il joystick per attivare il display
- *From stand-by press the joystick to activate the display*
- Depuis la condition de stand-by appuyer sur le joystick pour activer l'écran
- *Im standby, den Joystick drücken, um das Display zu aktivieren*
- En stand-by, pulse el joystick para activar la pantalla
- *Druk vanuit stand-by op de joystick om het display te activeren*
- A partir de stand-by carregar em joystick para ativar o ecrã



- Agisci sul joystick verso l'alto/basso per selezionare la pagina tra:
- *Move the joystick up/down to select the page among:*
- Actionner le joystick vers le haut/bas pour sélectionner la page voulue :
- *Verwenden Sie den Joystick nach oben/unten, um folgende Seiten zu wählen:*
- Accione el joystick hacia arriba/abajo para seleccionar una página entre:
- *Beweeg de joystick omhoog/omlaag om de pagina te selecteren uit:*
- Regular o joystick para cima/baixo para seleccionar a página entre:

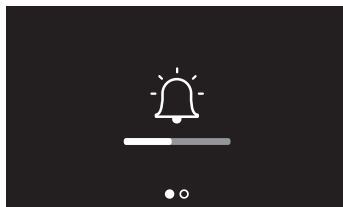

- Regola il volume della suoneria
- *Adjust the ringtone volume*
- Règle le volume de la sonnerie
- *Lautstärke Ruftöne einstellen*
- Regular el volumen del timbre
- *Het volume van de beltonen regelen*
- Regular o volume da campainha

- Esci dal menù
- *Exit the menu*
- Quitter le menù
- *Menü beenden*
- Salir del menù
- *Menu afsluiten*
- Sair do menu

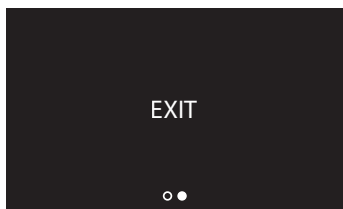
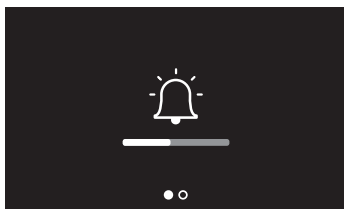

- **Regolazione volume suoneria**
- **Ringtone volume adjustment**
- **Réglage volume sonnerie**
- **Ruftonlautstärke einstellen**

- Da stand-by premi il joystick per attivare il display e selezionare la pagina relativa
- *From stand-by press the joystick to activate the display and select the corresponding page*
- Depuis la condition de stand-by appuyer sur le joystick pour activer l'écran et sélectionner la page correspondante
- *Im Sandby, den Joystick drücken, um das Display zu aktivieren und die*

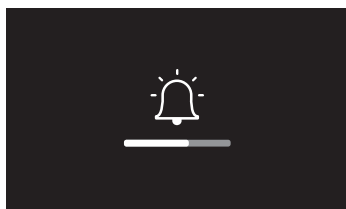
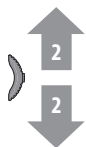
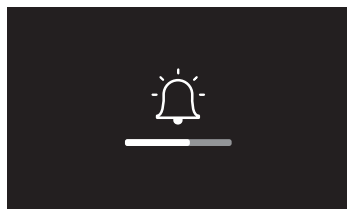
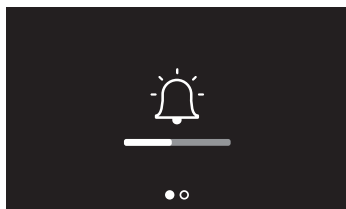

- **Regulación del volumen del timbre**
- **Volumeregeling beltoon**
- **Regulação do volume da campainha**

- *entsprechende Seite zu wählen*
- En stand-by, pulse el joystick para activar la pantalla y seleccionar la página relativa
- *Druk vanuit stand-by op de joystick om het display te activeren en de desbetreffende pagina te selecteren*
- A partir de stand-by carregar em joystick para ativar o ecrã e seleccionar a página relativa

- 1 Premi il joystick per regolare il volume.  
Viene riprodotta la suoneria al il livello di volume impostato
- 1 *Press the joystick to adjust the volume.*  
*The ringtone is played at the set volume level*
- 1 Appuyer sur le joystick pour régler le volume.  
La sonnerie est reproduite au volume réglé
- 1 *Den Joystick drücken, um die Lautstärke zu regeln.*  
*Das Läutwerk wird auf die gewünschte Lautstärke eingestellt*
- 1 Pulse el joystick para regular el volumen.  
Se reproduce el timbre con el nivel ajustado de volumen
- 1 *Regel het volume met een druk op de joystick.*  
*De beltoon wordt op het ingestelde geluidsniveau afgespeeld*
- 1 Carregar no joystick para regular o volume.  
É reproduzido a campainha com o nível volume programado

- 2 Agisci sul joystick verso l'alto/basso per selezionare il livello (1 – 8) del volume.
- 2 *Move the joystick up/down to select the volume level (1 – 8).*
- 2 Actionner le joystick vers le haut/bas pour sélectionner le niveau (1 – 8) du volume.
- 2 Verwenden Sie den Joystick nach oben/unten, um das Lautstärkeniveau einzustellen (1 - 8).
- 2 Accione el joystick hacia arriba/abajo para seleccionar el nivel (1 – 8) del volumen.
- 2 *Beweeg de joystick omhoog/omlaag om het niveau van het volume (1 – 8) te selecteren.*
- 2 Regular o joystick para cima/baixo para seleccionar o nível (1 – 8) do volume.

- 3 Premi il joystick per confermare l'impostazione oppure attendere il timeout
- 3 *Press the joystick to confirm the setting or wait for the timeout*
- 3 Appuyer sur le joystick pour confirmer le réglage ou bien attendre le time-out
- 3 *Den Joystick drücken, um die Einstellung zu bestätigen oder das Timeout abwarten*
- 3 Pulse el joystick para confirmar el ajuste o esperar el timeout
- 3 *Bevestig de instelling met een druk op de joystick of wacht de time-out af*
- 3 Carregar no joystick para confirmar a programação ou aguardar o timeout

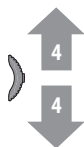
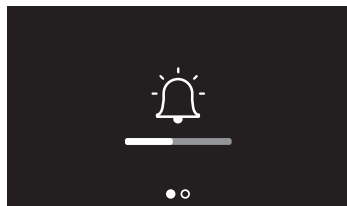

- 4 Agisci sul joystick verso l'alto/basso per selezionare un'altra impostazione o l'ultima pagina per uscire
- 4 *Move the joystick up/down to select another setting or the last page to exit*
- 4 Actionner le joystick vers le haut/bas pour sélectionner un autre réglage ou la dernière page pour quitter
- 4 *Verwenden Sie den Joystick nach oben/unten, um eine andere Einstellung zu wählen oder die letzte Seite abzurufen, um den Vorgang zu beenden*
- 4 Accione el joystick hacia arriba/abajo para seleccionar otro ajuste o la última página para salir
- 4 *Beweeg de joystick omhoog/omlaag om een andere instelling te selecteren of de laatste pagina te selecteren en te kunnen afsluiten*
- 4 Regular o joystick para cima/baixo para selecionar outra programação ou a última página para sair



- Il livello minimo equivale all'esclusione della suoneria. Il LED relativo lampeggia rosso
- *The minimum level corresponds to the exclusion of the ringtone. The corresponding LED flashes red*
- Le niveau minimum équivaut à l'exclusion de la sonnerie. Le voyant correspondant clignote en rouge.
- *Die niedrigste Einstellung schließt das Läutwerk aus. Die entsprechende LED blinkt rot*
- El nivel mínimo corresponde a la exclusión del timbre. El LED relativo parpadea en color rojo
- *Het laagste niveau betekent dat de beltoon is uitgesloten. De bijbehorende LED knippert rood.*
- O nível mínimo equivale à exclusão da campainha. O LED relativo pisca em vermelho.

- **Regolazioni parametri audio/video**
- **Audio/video parameter adjustments**
- **Réglages des paramètres audio/vidéo**
- **Audio/video-parameter einstellen**

- **Regulaciones de parámetros de audio/vídeo**
- **Regelingen parameters beeld/geluid**
- **Regulações de parâmetros áudio/vídeo**

- Durante una connessione con un posto interno od un posto esterno, puoi modificare il volume della fonica e, solo per dispositivi audiovisivo, il colore, contrasto e luminosità dell'immagine.
- *During a connection to an internal unit or entrance panel, it is possible to modify the speaker volume and, only for audiovisual devices, the colour, contrast and brightness of the image.*
- Pendant la connexion avec un poste interne ou un poste externe, il est possible de modifier le volume sonore et, uniquement pour les dispositifs audio/vidéo, la couleur, le contraste et la luminosité de l'image.
- *Während einer Verbindung mit einer Hausstation oder einer Türstation können Sie die Lautstärke der Sprache und, nur bei Audio-Videogeräten, die Farbe, den Kontrast und die Helligkeit des Bildes ändern.*
- Durante una conexión con una unidad interior o una placa exterior, puede cambiar el volumen fónico y, solamente para dispositivos audiovisivo, también el color, el contraste y la luminosidad de la imagen.
- *Tijdens een verbinding met de binnen- of buitenpost kunt u het spraakvolume en, uitsluitend in het geval van een beeld- en geluidsapparaat, de kleur, het contrast en de helderheid van het beeld wijzigen.*
- Durante una conexão com uma unidade interna ou uma unidade externa, poderá modificar o volume sonoro e, apenas para dispositivos áudio-vídeo, a cor, o contraste e a luminosidade da imagem.



- 1 Durante una connessione premi il joystick per modificare i parametri
- 1 During a connection press the joystick to modify the parameters
- 1 Pendant une connexion, appuyer sur le joystick pour modifier les paramètres
- 1 Während einer Verbindung, den Joystick drücken, um die Parameter zu ändern
- 1 Durante una conexión, pulse el joystick para modificar los parámetros
- 1 Druk tijdens een verbinding op de joystick om de parameters te wijzigen
- 1 Durante uma conexão carregue o joystick para modificar os parâmetros



- La pagina mostra il tipo di parametro (A) e il livello impostato (B)
- 2 Agisci sul joystick verso l'alto/basso per selezionare il tipo di parametro di cui vuoi modificare il valore (vedi tabella seguente)
- The page shows the type of parameter (A) and the set level (B)
- 2 Move the joystick up/down to select the type of parameter for which you want to modify the value (see the following table)
- La page montre le type de paramètre (A) et le niveau réglé (B)
- 2 Actionner le joystick vers le haut/bas pour sélectionner le type de paramètre dont on souhaite modifier la valeur (voir tableau suivant)
- Die Seite zeigt den Parametertyp (A) und das eingestellte Niveau (B)
- 2 Verwenden Sie den Joystick nach oben/unten, um den Parameter zu wählen, der geändert werden soll (siehe nachfolgende Tabelle)
- La página muestra el tipo de parámetro (A) y el nivel ajustado (B)
- 2 Accione el joystick hacia arriba/abajo para seleccionar tipo de parámetro al que quiere modificar el valor (véase la tabla siguiente).
- De pagina toont het type parameter (A) en het ingestelde niveau (B)
- 2 Beweeg de joystick omhoog/omlaag om het type parameter waarvan u de waarde wilt wijzigen (zie de volgende tabel) te selecteren
- A página mostra o tipo de parâmetro (A) e o nível programado (B)
- 2 Regular o joystick para cima/baixo para selecionar o tipo de parâmetro do qual pretende modificar o valor (ver a tabela em seguida)

ICONA - ICON - ICÔNE - SYMBOL  
ICONO - ICONO - ÍCONE

TIPO PARAMETRO - TYPE OF PARAMETER - TYPE PARAMÈTRE - PARAMETERTYP  
TIPO DE PARÁMETRO - TYPE PARAMETER - TIPO DE PARÂMETRO



Volume fonica - *Speaker volume* - Volume phonique - *Audio-Lautstärke* - Volumen fónico - *Spraakvolume* - Volume sonoro



Luminosità immagine - *Image brightness* - Luminosité de l'image - *Bildhelligkeit* - Luminosidad de la imagen  
*Helderheid van het beeld* - Luminosidade da imagem



Contrasto immagine - *Image contrast* - Contraste de l'image - *Bildkontrast* - Contraste de la imagen - *Contrast van het beeld*  
Contraste da imagem



Colore immagine - *Image colour* - Couleur de l'image - *Bildfarbe* - Color de la imagen - *Kleur van het beeld* - Cor da imagem

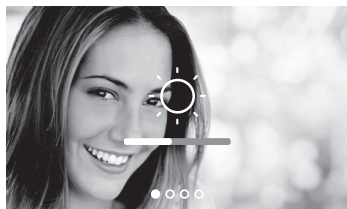

- 3 Premi il joystick per modificare il livello
- 3 *Press the joystick to modify the level*
- 3 Appuyer sur le joystick pour modifier le niveau
- 3 *Den Joystick drücken, um das Niveau zu regeln*
- 3 Pulse el joystick para modificar el nivel
- 3 *Regel het niveau met een druk op de joystick*
- 3 Carregar no joystick para modificar o nível



- 4 Agisci sul joystick verso l'alto/basso per selezionare il livello desiderato
- 4 *Move the joystick up/down to select the desired level*
- 4 Actionner le joystick vers le haut/bas pour sélectionner le niveau voulu
- 4 *Verwenden Sie den Joystick nach oben/unten, um das gewünschte Niveau einzustellen*
- 4 Accione el joystick hacia arriba/abajo para seleccionar un nivel
- 4 *Beweg de joystick omhoog/omlaag om het gewenste niveau te selecteren*
- 4 Regular o joystick para cima/baixo para seleccionar o nível pretendido

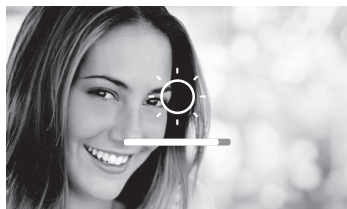

- 5 Premi il joystick per confermare oppure attendere il timeout
- 5 *Press the joystick to confirm or wait for the timeout*
- 5 Appuyer sur le joystick pour confirmer ou attendre le time-out
- 5 *Den Joystick drücken, um die Einstellung zu bestätigen oder das Timeout abwarten*
- 5 Pulse el joystick para confirmar o esperar el timeout
- 5 *Bevestig met een druk op de joystick of wacht de time-out af*
- 5 Carregar no joystick para confirmar ou aguardar o timeout

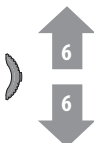
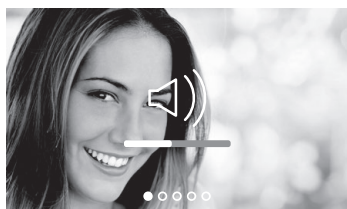

- 6 Agisci sul joystick verso l'alto/basso per selezionare un altro parametro o l'ultima pagina per uscire
- 6 *Move the joystick up/down to select another parameter or the last page to exit*
- 6 Actionner le joystick vers le haut/bas pour sélectionner un autre paramètre ou la dernière page pour quitter.
- 6 *Verwenden Sie den Joystick nach oben/unten, um einen anderen Parameter zu wählen oder die letzte Seite abzurufen, um den Vorgang zu beenden*
- 6 Accione el joystick hacia arriba/abajo para seleccionar otro parámetro o la última página para salir
- 6 *Beweg de joystick omhoog/omlaag om een andere parameter te selecteren of de laatste pagina te selecteren en te kunnen afsluiten*
- 6 Regular o joystick para cima/baixo para seleccionar outro parâmetro ou a última página para sair



- **Impostazioni**  
Menù impostazioni
- **Settings**  
Settings menu

- **Réglages**  
Menu réglages
- **Einstellungen**  
Menü einstellungen

- **Ajustes**  
Menú ajustes
- **Instellingen**  
Menu instellingen

- **Configurações**  
Menu programações

- Da stand-by tieni premuto il joystick **per almeno 8 secondi** per attivare il display ed entrare nel menù impostazioni
- *From stand-by, press and hold down the joystick for about 8 seconds to activate the display and access the Settings menu.*
- Depuis la condition de stand-by, maintenir enfoncé le joystick pendant au **moins 8 secondes** pour activer l'écran et accéder au menu des paramètres
- *Im Standby, den Joystick mindestens 8 Sekunden lang drücken, um das Display zu aktivieren und das Menü der Einstellungen abzurufen*
- En stand-by, mantenga pulsado el joystick **al menos 8 segundos**, para activar la pantalla y entrar en el menù ajustes
- *Druk vanuit stand-by minstens 8 seconden op de joystick om het display te activeren en het menu instellingen te openen*
- A partir de stand-by manter carregado o joystick por **pelo menos 8 segundos** para ativar o ecrã e entrar no menu programações



> 8 sec - > 8 Sek. > 8 seg

- Agisci sul joystick verso l'alto/basso per selezionare la pagina tra:
- *Move the joystick up/down to select the page among:*
- Actionner le joystick vers le haut/bas pour sélectionner la page voulue :
- *Verwenden Sie den Joystick nach oben/unten, um folgende Seiten zu wählen:*
- Accione el joystick hacia arriba/abajo para seleccionar una página entre:
- *Beweeg de joystick omhoog/omlaag om de pagina te selecteren uit:*
- Regular o joystick para cima/baixo para seleccionar a página entre:

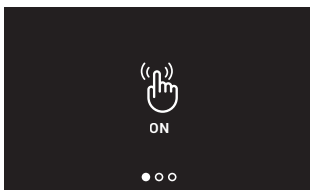
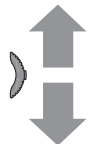
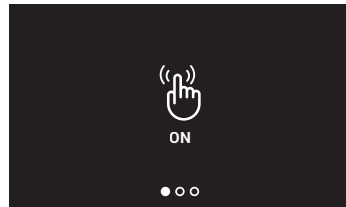

- Attiva/disattiva il tono dei tasti
  - *Enable/disable the key sound*
- Activer/désactiver le son des touches
  - *Tastenton aktivieren/deaktivieren*
- Activar/desactivar el tono de las teclas
- *Activeert/deactiveert de toon van de toetsen*
  - Ativar/desativar o som das teclas

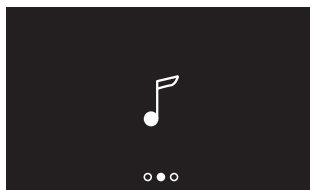

- Associa una suoneria ad un evento
  - *Associate a ringtone to an event*
- Associer une sonnerie à un événement
  - *Ein Läutwerk einem Ereignis zuteilen*
    - Asociar un timbre a un evento
- *Een beltoon met een gebeurtenis combineren*
  - Associar uma campainha a um evento

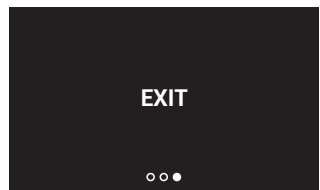

- Esci dal menù
  - *Exit the menu*
- Quitter le menu
- *Menü beenden*
- Salir del menù
- *Menu afsluiten*
- Sair do menu

- **Attivazione / disattivazione tono tasti**
  - **Enable/disable the key sound**
  - **Activation/désactivation tonalité touches**
  - **Tastenton aktivieren/deaktivieren**
- Nella configurazione base è previsto che alla pressione dei tasti venga emesso un BEEP, questa funzione può essere disabilitata/riabilitata con la seguente procedura.
  - *With the basic configuration, when keys are pressed a BEEP is emitted. This function may be disabled/enabled as follows*
  - Dans la configuration de base, il est prévu qu'un BIP soit émis en appuyant sur les touches ; cette fonction peut être désactivée/réactivées en suivant la procédure prévue à cet effet.
  - *In der Grundkonfiguration wird beim Drücken der Tasten ein PIEPTON ausgegeben, diese Funktion kann mit der folgenden Vorgehensweise deaktiviert/erneut aktiviert werden.*
  - En la configuración de base, se contempla que, al presionar las teclas se emita un BEEP; esta función se puede deshabilitar/rehabilitar con el siguiente procedimiento.
  - *De standaardconfiguratie voorziet dat een PIEPTOON geproduceerd wordt wanneer op de toetsen wordt gedrukt. Deze functie kan met de volgende procedure gedeactiveerd/geactiveerd worden.*
  - Na configuração básica está previsto que ao carregar as teclas seja emitido um BIP, esta função pode ser desativada/reactivada com o seguinte procedimento.
- Da stand-by **tieni premuto il joystick per almeno 8 secondi** per attivare il display ed entrare nel menù impostazioni.
  - *From stand-by, press and hold down the joystick for 8 seconds to access the advanced menu and select the corresponding page.*
  - Depuis la condition de stand-by **maintenir enfoncée le joystick pendant 8 secondes** pour accéder au menu avancé et sélectionner la page correspondante.
  - *Im Standby, den Joystick mindestens 8 Sekunden lang drücken, um das erweiterte Menü abzurufen und die entsprechende Seite zu wählen.*
  - En stand-by, **mantenga pulsado el joystick al menos 8 segundos**, para entrar en el menú avanzado y seleccionar la página relativa
  - **Druk vanuit stand-by 8 seconden lang op de joystick om het geavanceerde menu te openen en de desbetreffende pagina te selecteren**
  - A partir de stand-by **manter carregado o joystick por pelo menos 8 segundos** para entre no menu avançado e selecionar a página relativa

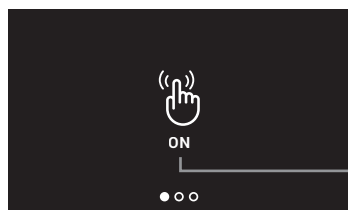

- A Indicazione stato funzione (ON = attiva, OFF = disattiva)
  - 1 Premi il joystick per cambiare modalità.
- A Function status notification (ON = enabled, OFF = disabled)
  - 1 Press the joystick to change mode
- A Indication état de fonctionnement (ON = active, OFF = désactive)
  - 1 Appuyer sur le joystick pour changer de modalité
- A Anzeigen des Modus (ON = aktiviert, OFF = deaktiviert)
  - 1 Den Joystick drücken, um den Modus zu ändern
- A Indicación del estado de la función (ON = activada, OFF = desactivada)
  - 1 Pulse el joystick para cambiar de modo
- A Aanduiding status functie (ON = geactiveerd, OFF = gedeactiveerd)
  - 1 Wijzig de modus dooor op de joystick te drukken
- A Indicação do estado da função (ON = ativa, OFF = desativada)
  - 1 Carregar no joystick para mudar a modalidade

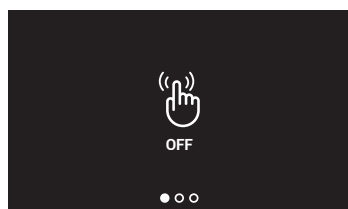

- 2 Agisci sul joystick verso l'alto/basso per selezionare un'altra impostazione o l'ultima pagina per uscire
- 2 *Move the joystick up/down to select another setting or the last page to exit*
- 2 Actionner le joystick vers le haut/bas pour sélectionner un autre réglage ou la dernière page pour quitter
- 2 *Verwenden Sie den Joystick nach oben/unten, um eine andere Einstellung zu wählen oder die letzte Seite abzurufen, um den Vorgang zu beenden*
- 2 Accione el joystick hacia arriba/abajo para seleccionar otro ajuste o la última página para salir
- 2 *Beweeg de joystick omhoog/omlaag om een andere instelling te selecteren of de laatste pagina te selecteren en te kunnen afsluiten*
- 2 Regular o joystick para cima/baixo para selecionar outra programação ou a última página para sair

- Associazione di una suoneria ad un evento (chiamata)
- Associate a ringtone to an event (call)
- Association d'une sonnerie à un événement (appel)
- Ein Läutwerk einem Ereignis zuteilen (anrufe)
- Asociar un timbre a un evento (llamada)
- Een beltoon met een gebeurtenis (oproep) koppelen
- Associação de uma campainha a um evento (chamada)

- In questa pagina, puoi modificare le melodie associate a vari tipi di chiamata. Le melodie riprodotte a seguito di chiamata proveniente da PE configurati con S=2 e S=3 sono definite di default e non possono essere modificate.
- This page can be used to modify the ringtones associated to the different types of call. The ringtones played for calls from EP configured with S=2 and S=3 are set by default and cannot be changed.
- Cette page permet de modifier les mélodies associées à différents types d'appel. Les mélodies reproduites en cas d'appel provenant de PE configurés avec S = 2 et S = 3 sont définies par défaut et ne peuvent pas être modifiées.
- In dieser Seite können Sie die Melodien der verschiedenen Anrufe ändern. Die Melodien, die bei einem Anruf von der TS mit S=2 und S=3 gespielt werden, sind standardmäßig definiert und können nicht geändert werden.
- En esta página, puede modificar las melodías asociadas a varios tipos de llamada. Las melodías reproducidas con una llamada procedente de una PE, configuradas con S=2 y S=3, están predefinidas y no se pueden modificar.
- Op deze pagina kunt u de beltonen die met de verschillende typen oproepen gekoppeld zijn wijzigen. De beltonen die afgespeeld worden na een oproep afkomstig van buitenposten die zijn geconfigureerd met S=2 en S=3, zijn standaard bepaald en kunnen niet worden gewijzigd.
- Nesta página pode modificar as melodias associadas aos vários tipos de chamada. As melodias reproduzidas após a chamada proveniente da UE configuradas com S=2 e S=3 são predefinidas e não podem ser modificadas.
- Da stand-by **tieni premuto il joystick per almeno 8 secondi** per entrare nel menù avanzato e selezionare la pagina relativa.
- From stand-by, **press and hold down the joystick for 8 seconds** to access the advanced menu and select the corresponding page.
- Depuis la condition de stand-by **maintenir enfoncée le joystick pendant 8 secondes** pour accéder au menu avancé et sélectionner la page correspondante.
- Im Standby, **den Joystick mindestens 8 Sekunden lang drücken**, um das erweiterte Menü abzurufen und die entsprechende Seite zu wählen.
- En stand-by, **mantenga pulsado el joystick 8 segundos**, para entrar en el menù avanzado y seleccionar la página relativa
- **Druk vanuit stand-by 8 seconden lang op de joystick om het gevanceerde menu te openen en de desbetreffende pagina te selecteren**
- A partir de stand-by **manter carregado o joystick por pelo menos 8 segundos** para entre no menu avançado e selecionar a página relativa

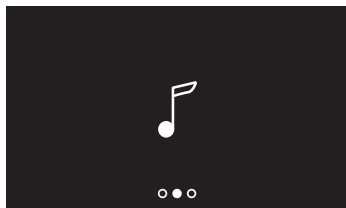

- 1 Premi il joystick per associare il primo evento
- 1 Press the joystick to associate the first event
- 1 Appuyer sur le joystick pour associer le premier événement
- 1 Den Joystick drücken, um ein Ereignis zuzuordnen
- 1 Pulse el joystick para asociar el primer evento
- 1 Koppel de eerste gebeurtenis met een druk op de joystick
- 1 Carregar no joystick para associar o primeiro evento

- La pagina mostra il tipo di chiamata (A) e il numero suoneria corrente (B)
- The page shows the type of call (A) and the current ringtone number (B)
- La page montre le type d'appel (A) et le numéro de la sonnerie actuelle (B)
- Die Seite zeigt die Art des Anrufs (A) und die Nummer des aktuellen Läutwerks (B)
- La página muestra el tipo de llamada (A) y el número de timbre corriente (B)
- De pagina toont het type oproep (A) en de momenteel ingestelde beltoon (B)
- A página mostra o tipo de chamada (A) e o número de campainha atual (B)

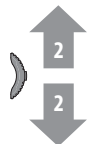
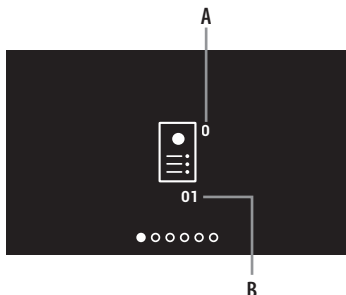

- 2 Agisci sul joystick verso l'alto/basso per selezionare il tipo di chiamata di cui vuoi impostare la suoneria (vedi tabella seguente)
- 2 Move the joystick up/down to select the type of call for which you want to set the ringtone (see the following table)
- 2 Actionner le joystick vers le haut/bas pour sélectionner le type d'appel dont vous souhaitez programmer la sonnerie (voir tableau ci-dessous)
- 2 Verwenden Sie den Joystick nach oben/unten, um das gewünschte Läutwerk zu wählen (siehe nachfolgende Tabelle)
- 2 Accione el joystick hacia arriba/abajo para seleccionar el tipo de llamada para la que quiere ajustar el timbre (véase la tabla siguiente).
- 2 Beweeg de joystick omhoog/omlaag om het type oproep waarvan u de beltoon wilt instellen (zie de volgende tabel) te selecteren
- 2 Regular o joystick para cima/baixo para selecionar o tipo de chamada da qual pretende modificar a campainha (ver a tabela em seguida)

ICONA - ICON - ICÔNE - SYMBOL  
 ICONO - ICOON - ICÔNE

TIPO CHIAMATA - TYPE OF CALL - TYPE D'APPEL - TYP DES ANRUFES  
 TIPO DE LLAMADA-TYPE OPROEP - TIPO DE CHAMADA



- Selezione suoneria chiamata da POSTO ESTERNO PRINCIPALE (S=0)
- *Selection of the call ringtone from the MAIN ENTRANCE PANEL (S = 0)*
- Sélection sonnerie appel depuis POSTE EXTERNE PRINCIPAL (S=0)
- *Läutwerk HAUPTTÜRSTATION (S=0) wählen*
- Selección de un timbre llamada desde una PLACA EXTERIOR PRINCIPAL (S=0)
- *Keuze beltoon oproep van de PRIMAIRE BUITENPOST (S=0)*
- Seleccionar a campanha chamada a partir de UNIDADE EXTERNA PRINCIPAL (S = 0)



- Selezione suoneria chiamata da POSTO ESTERNO SECONDARIO (S=1)
- *Selection of the call ringtone from the SECONDARY ENTRANCE PANEL (S = 1).*
- Sélection sonnerie appel depuis POSTE EXTERNE SECONDAIRE (S=1)
- *Läutwerk NEBENTÜRSTATION (S=1) wählen*
- Selección de un timbre llamada desde una PLACA EXTERIOR SECUNDARIA (S=1)
- *Keuze beltoon oproep van de SECUNDAIRE BUITENPOST (S=1)*
- Seleccionar a campanha chamada a partir de UNIDADE EXTERNA SECUNDÁRIA (S = 1)



- Selezione suoneria CHIAMATA AL PIANO
- *FLOOR CALL ringtone selection*
- Sélection sonnerie APPEL À L'ÉTAGE
- *Läutwerk ETAGEN-ANRUF wählen*
- Selección de un timbre LLAMADA A LA PLANTA
- *Keuze beltoon OPROEP OP VERDIEPING*
- Seleccionar a campanha CHAMADA AO PISO



- Selezione suoneria CHIAMATA INTERCOM
- *INTERCOM CALL ringtone selection*
- Sélection sonnerie APPEL INTERCOM
- *Läutwerk INTERCOM-ANRUF wählen*
- Selección de un timbre LLAMADA INTERCOM
- *Keuze beltoon INTERCOMOPROEP*
- Seleccionar a campanha CHAMADA INTERCOM



- Selezione suoneria CHIAMATA INTERCOM ESTERNO (solo con interfaccia 346850)
- *EXTERNAL INTERCOM CALL ringtone selection (interface 346850 only)*
- Sélection sonnerie APPEL INTERCOM EXTERNE (uniquement avec interface 346850)
- *Läutwerk EXTERNER INTERCOM-ANRUF wählen (nur mit Schnittstelle 346850)*
- Selección de un timbre LLAMADA INTERCOM EXTERNO (solo con la interfaz 346850)
- *Keuze beltoon EXTERNE INTERCOMOPROEP (uitsluitend met interface 346850)*
- Seleccionar a campanha CHAMADA INTERCOM EXTERNA (apenas com interface 346850)

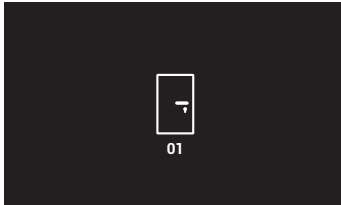

- 3 Premi il joystick per proseguire
- 3 *Press the joystick to continue*
- 3 Appuyer sur le joystick pour continuer
- 3 *Den Joystick drücken, um fortzufahren*
- 3 Pulse el joystick para continuar
- 3 *Druk op de joystick om verder te gaan*
- 3 Carregar no joystick para continuar

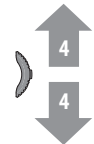
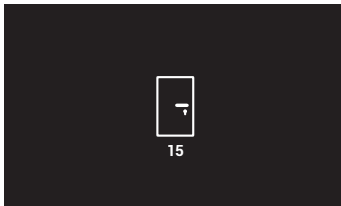

- 4 Agisci sul joystick verso l'alto/basso per selezionare la melodia da associare (la melodia viene riprodotta)
- 4 *Move the joystick up/down to select the ringtone to be associated (the ringtone is played)*
- 4 Actionner le joystick vers le haut/bas pour sélectionner la mélodie à associer (la mélodie est reproduite)
- 4 *Verwenden Sie den Joystick nach oben/unten, um die zuzuordnende Melodie zu wählen (die Melodie wird abgespielt)*
- 4 Accione el joystick hacia arriba/abajo para seleccionar la melodía que asociar (la melodía se reproduce)
- 4 *Beweeg de joystick omhoog/omlaag om de koppelen beltoon te selecteren (de beltoon wordt afgespeeld).*
- 4 Regular o joystick para cima/baixo para seleccionar a melodia a associar (a melodia é reproduzida)

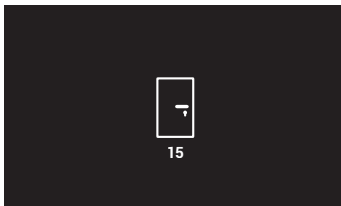

- 5 Premi il joystick per confermare oppure attendere il timeout
- 5 *Press the joystick to confirm or wait for the timeout*
- 5 Appuyer sur le joystick pour confirmer ou attendre le time-out
- 5 *Den Joystick drücken, um die Einstellung zu bestätigen oder das Timeout abwarten*
- 5 Pulse el joystick para confirmar o esperar el timeout
- 5 *Bevestig met een druk op de joystick of wacht de time-out af*
- 5 Carregar no joystick para confirmar ou aguardar o timeout

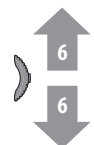
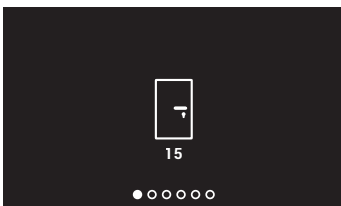

- 6 Agisci sul joystick verso l'alto/basso per selezionare un'altra chiamata o l'ultima pagina per uscire
- 6 *Move the joystick up/down to select another call or the last page to exit*
- 6 Actionner le joystick vers le haut/bas pour sélectionner un autre appel ou la dernière page pour quitter
- 6 *Verwenden Sie den Joystick nach oben/unten, um einen anderen Anruf zu wählen oder die letzte Seite abzurufen, um den Vorgang zu beenden*
- 6 Accione el joystick hacia arriba/abajo para seleccionar otra llamada o la última página para salir
- 6 *Beweeg de joystick omhoog/omlaag om een andere oproep te selecteren of de laatste pagina te selecteren en te kunnen afsluiten*
- 6 Regular o joystick para cima/baixo para seleccionar outra chamada ou a última página para sair

- Funzione STATO PORTA
- *DOOR STATE function*
- Fonction ÉTAT PORTE
- *Funktion TÜRSTATUS*
- *Función ESTADO PUERTA*
- *STAAT DEUR functie*
- Função ESTADO PORTA

• Questa funzione segnala lo stato della Serratura, se è aperta il LED Serratura lampeggia, se è chiusa rimane spento.

**Attenzione:** funzione attivabile solo se l'impianto lo prevede - sono necessari dispositivi accessori.

• *This function notifies the status of the Door lock. If open the "LED Door lock" flashes, and if closed, the LED stays off.*

**Warning:** *the function can only be activated if required by the system - accessory devices are required.*

• Cette fonction signale l'état de la Serrure, si elle est ouverte, le voyant serrure clignote, si elle est fermée, il reste éteint.

**Attention :** la fonction peut être activée uniquement si l'installation le prévoit ; des dispositifs accessoires sont nécessaires.

• *Diese Funktion zeigt den Status des Schlosses an, wenn es geöffnet ist, blinkt die Schloss-LED, wenn es geschlossen ist, bleibt sie ausgeschaltet.*

**Achtung:** *Diese Funktion kann nur aktiviert werden, wenn das System dies vorsieht - Zubehörgeräte sind erforderlich.*

• Esta función indica el estado de la cerradura: si está abierta, el LED cerradura parpadea y, si está cerrada, permanece apagado.

**Atención:** función activable solamente cuando el sistema lo contemple - se requieren dispositivos accesorios.

• *Deze functie geeft de status van het slot aan. De LED slot knippert als het slot ontgrendeld is. De led brandt niet als het slot vergrendeld is.*

**Opgelet:** *deze functie kan uitsluitend geactiveerd worden als de installatie dit voorziet - hiervoor zijn aanvullende apparaten nodig.*

• Esta função assinala o estado da fechadura, se está aberta o LED Fechadura pisca, se está fechada permanece apagado.

**Atenção:** função ativável apenas se o equipamento prevê - são necessários dispositivos acessórios.

- **Funzione SERRATURA SICURA** • **Funktion SCHLOSS-SICHERHEIT** • **Função FECHADURA SEGURA**
- **SAFE DOOR LOCK function** • **Funci3n CERRADURA SEGURA**
- **Fonction SERRURE SÉCURISÉE** • **Functie VEILIG SLOT**

- Questa funzione quando è attiva, impedisce di aprire la serratura del posto esterno quando il posto interno è in stand-by. L'apertura della serratura è quindi permessa solo quando il posto esterno ed il posto interno sono in comunicazione fonica.
- *When active, this function prevents the opening of the entrance panel door lock when the internal unit is in stand-by. Therefore, the opening of the door lock is only permitted when entrance panel and internal unit are in voice communication.*
- Quand elle est active, cette fonction empêche l'ouverture de la serrure du poste externe quand le poste interne est en stand-by. L'ouverture de la serrure est par conséquent admise uniquement quand le poste externe et le poste interne sont en communication phonique.
- *Wenn diese Funktion aktiviert ist, verhindert sie das Öffnen des Schlosses der Türstation, wenn sich die Hausstation im Standby-Modus befindet. Das Öffnen des Schlosses ist daher nur zulässig, wenn sich die Türstation und die Hausstation in telefonischer Verbindung befinden.*
- Esta función activada impide abrir la cerradura de la placa exterior con la unidad interior en stand-by. Por consiguiente, la cerradura se puede abrir únicamente cuando la placa exterior y la unidad interior están en comunicación fónica.
- *Wanneer deze functie geactiveerd is, kan het slot van de buitenpost niet geopend worden als de binnenpost in stand-by is geplaatst. Het slot kan dus uitsluitend geopend worden wanneer tussen de buitenpost en de binnenpost een gesprek plaatsvindt.*
- Esta função quando ativa impede a abertura da fechadura da unidade externa quando a unidade interna está em stand by. A abertura da fechadura é então permitida apenas quando a unidade externa e a unidade interna estão em comunicação sonora.

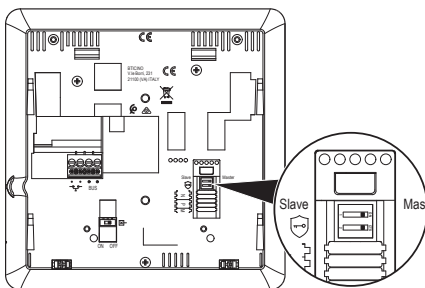

- Spostare il microinterruttore relativo sulla posizione ON
- *Move the corresponding microswitch to ON*
- Placer le micro-interrupteur correspondant sur la position ON
- *Den entsprechenden Mikroschalter auf ON positionieren*
- Desplace el microinterruptor correspondiente para situarlo en la posición ON
- *Verplaats de bijbehorende microschakelaar op ON*
- Deslocar o microinterruptor relativo na posição ON

- **Nota:** quando la funzione è attiva, tutti i tasti in tutte le configurazioni che prevedono l'attivazione di una serratura sono disattivati e se premuti il relativo LED bianco lampeggia.
- **Note:** *when the function is active, all the keys in all the configurations requiring the activation of a door lock are disabled, and when they are pressed the white LED flashes.*
- **Note:** *quand la fonction est active, dans toutes les configurations qui prévoient l'activation d'une serrure, les touches sont toutes désactivées et si elles sont enfoncées, le voyant blanc correspondant clignote.*
- **Anmerkung:** *Wenn die Funktion aktiv ist, werden alle Tasten in allen Konfigurationen, die die Aktivierung eines Schlosses erfordern, deaktiviert, und wenn gedrückt, blinkt die weiße LED.*
- **Nota:** con la función activada, todas las teclas en todas las configuraciones, que contemplan la activación de una cerradura, están desactivadas y, si se pulsan, el LED relativo blanco parpadea.
- **Opmerking:** *wanneer de functie geactiveerd is, zijn alle toetsen die in hun configuratie de activering van een slot voorzien gedeactiveerd. Bovendien gaat de witte LED knipperen als ze ingedrukt worden.*
- **Nota:** *quando a função está ativa, todas as teclas em todas as configurações que prevêm a ativação de uma fechada são desativadas e se carregadas o relativo LED branco pisca.*

- **Utilizzo TELELOOP (364618)**
- **INDUCTIVE LOOP use (364618)**
- **Utilisation TÉLÉLOOP (364618)**
- **TELELOOP verwenden (364618)**
- **Utilizar TELELOOP (364618)**
- **Gebruik TELELOOP (364618)**

- La funzione TELELOOP consente l'utilizzo del dispositivo ai portatori di protesi acustiche dotate di selettore (T). Commutare l'apparecchio acustico in posizione T e per garantire un corretto accoppiamento magnetico tra videocitofono ed apparecchio acustico si consiglia di posizionarsi frontalmente al dispositivo ad una distanza di 25 - 35 cm.
- *The inductive loop function enables the device to be used by people wearing hearing aids with (T) selector. Switch the acoustic device to the T position. To ensure correct magnetic coupling between the handset and the acoustic device, we recommend a position in front of the device, at a distance of 25-35 cm.*
- La fonction TÉLÉLOOP permet l'utilisation du dispositif par les porteurs de prothèse auditive dotée de sélecteur (T). Commuter l'appareil auditif sur la position T et pour garantir un bon accouplement magnétique entre vidéophone et appareil auditif, il est recommandé de se placer face au dispositif à une distance de 25/35 cm.
- *Die TELELOOP-Funktion ermöglicht die Verwendung des Geräts für Personen mit Hörgeräten, die mit einem Wahlschalter (T) ausgestattet sind. Um eine korrekte magnetische Kopplung zwischen dem Video-Türsprechanlage und dem Hörgerät zu gewährleisten, wird empfohlen, sich in einem Abstand von 25 - 35 cm vor dem Gerät zu positionieren.*
- La función TELELOOP permite la utilización del dispositivo a los portadores de prótesis auditivas con selector (T). El audífono se ha de conmutar en la posición T y, para garantizar un acoplamiento magnético correcto entre el videoportero y el audífono, le aconsejamos situarse en frente del dispositivo a una distancia de 25 - 35 cm.
- *Met de TELELOOP-functie kan het apparaat gebruikt worden door mensen die een gehoorapparaat met de schakelaar (T) dragen. Plaats het gehoorapparaat op T. Voor een correcte magnetische koppeling tussen de beeldhuistelefoon en het gehoorapparaat raden we aan om op circa 2535 cm voor het apparaat te gaan staan.*
- A função TELELOOP permite a utilização do dispositivo aos portadores de aparelhos auditivos dotados de seletor (T). Comutar o aparelho auditivo para a posição T e para garantir um acoplamento magnético correto entre o vídeo-intercomunicador e o aparelho auditivo sugerimos-lhe que se posicione frontalmente ao dispositivo, a uma distância de aproximadamente 25- 35 cm.



- **NOTA:** la presenza di metallo ed il rumore di fondo generato da apparecchiature elettriche/elettroniche (es. computer), possono compromettere la qualità e le performance del dispositivo di accoppiamento.
- **NOTE:** the presence of metal and background noise generated by electric/electronic devices (e.g. computer) may compromise the performance and the quality of the coupling device.
- **NOTE:** la présence de métal et de bruit de fond généré par des appareils électriques/électroniques (ex. ordinateurs) peuvent compromettre la qualité et les performances du dispositif d'accouplement.
- **ANMERKUNG:** das Metallgegenstände und Grundgeräusche elektrischer/elektronischer Geräte (z.B. PC) die Qualität und Leistung der Kopplungsvorrichtung beeinträchtigen können.
- **NOTA:** la presencia de metal y ruido de fondo generado por aparatos eléctricos/electrónicos (por ejemplo un PC) puede comprometer la calidad y la eficiencia del dispositivo de acoplamiento.
- **OPMERKING:** de aanwezigheid van metaal en achtergrondgeluid veroorzaakt door elektrische/elektronische apparatuur (bijv. computer) de kwaliteit en de prestaties van de koppelinrichting kunnen beïnvloeden.
- **NOTA:** a presença de metal e ruído de fundo, gerado por equipamentos eléctricos/electrónicos (por exemplo: computador), pode afectar a qualidade e o desempenho do dispositivo de acoplamento.



- **Servizi ausiliari**
- **Auxiliary services**
- **Services auxiliaires**
- **Hilfsdienste**
- **Servicios auxiliares**
- **Hulpdiensten**
- **Serviços auxiliares**

- Gli schemi di seguito illustrati sono solo a titolo dimostrativo, per la configurazione dei dispositivi fare riferimento alla documentazione specifica.
- *The diagrams shown are only provided as examples. For the actual device configuration refer to the specific documentation.*
- Les schémas ci-après sont fournis uniquement à titre indicatif ; pour la configuration des dispositifs, faire référence à la documentation spécifique.
- *Die folgenden Diagramme dienen nur zu Demonstrationszwecken; die Gerätekonfiguration ist in der spezifischen Dokumentation beschrieben.*
- Los esquemas, ilustrados a continuación, son demostrativos; para configurar los dispositivos, consulte la documentación específica.
- *De onderstaande schema's zijn slechts een voorbeeld. Raadpleeg de specifieke documentatie voor de configuratie van de apparaten.*
- Os diagramas em seguida ilustrados são simplesmente demonstrativos, para a configuração dos dispositivos consultar a documentação específica.

- CHIAMATA AL PIANO con pulsante fuoriporta; *CALL TO THE FLOOR with door push-button; APPEL À L'ÉTAGE avec bouton extérieur porte;*
- *ETAGENRUF mit Taste an der Türaußenseite; LLAMADA A LA PLANTA con pulsador fuera de la puerta; OPROEP OP VERDIEPING met knop buiten de deur*
- CHAMADA AO PISO com botão fora da porta

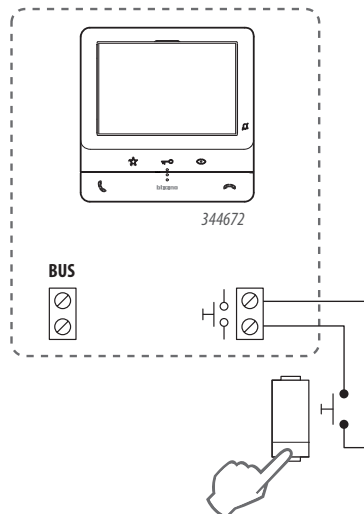

- COMANDO SERRATURA CONTATTO PULITO O ALIMENTAZIONE DEDICATA; *CLEAN CONTACT OR DEDICATED POWER SUPPLY DOOR LOCK CONTROL;*
- COMMANDE SERRURE CONTACT LIBRE OU ALIMENTATION DÉDIÉE; *SCHLOSSSTEUERUNG REINER KONTAKT ODER SPEZIFISCHE VERSORGUNG;*
- COMANDO CERRADURA CONTACTO LIMPIO O ALIMENTACIÓN ESPECÍFICA; *BEDIENING SLOT POTENTIALVRIJ CONTACT OF SPECIEFIE VOEDING;*
- COMANDO FECHADURA CONTACTO LIMPO OU ALIMENTAÇÃO ESPECÍFICA

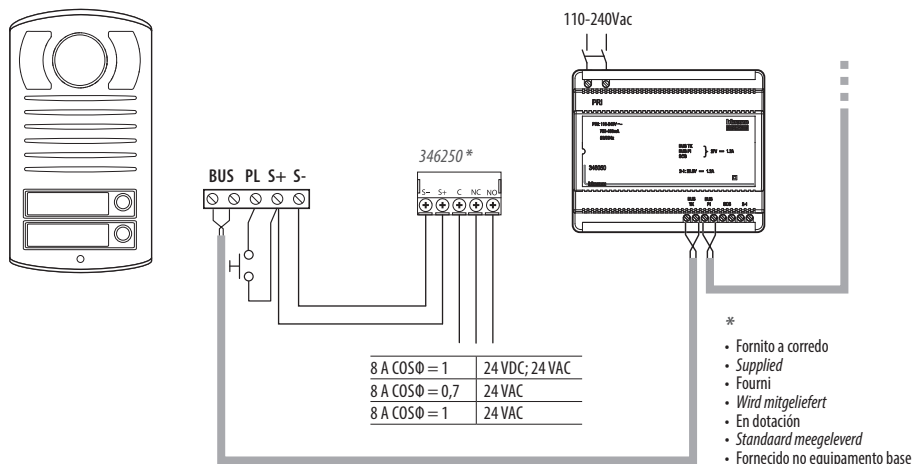

- COMANDO SERRATURA CON ATTUATORI REMOTI; *DOOR LOCK CONTROL REMOTE ACTUATORS;* *COMMANDE SERRURE AVEC ACTIONNEURS À DISTANCE;*
- *SCHLOSSSTEUERUNG MIT FERNGESCHALTETEN AKTOREN;* *COMANDO CERRADURA CON ACTUADORES A DISTANCIA;* *BEDIENING SLOT MET ACTUATOREN OP AFSTAND;*
- COMANDO FECHADURA COM ATUADORES REMOTOS

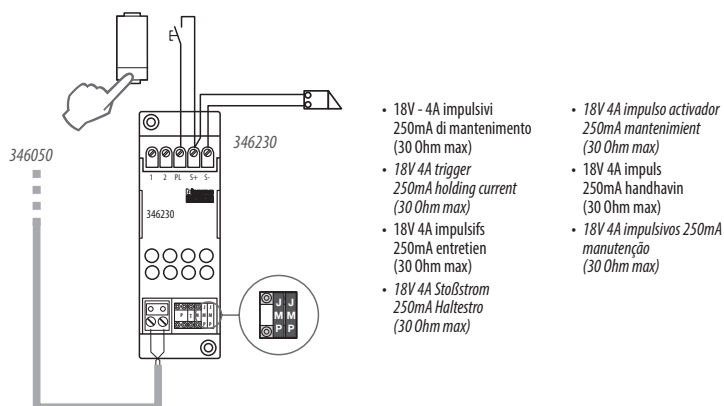

- COMANDO LUCI SCALE; STAIRCASE LIGHT CONTROL; COMMANDE LUMIÈRES ESCALIERS; STEUERUNG TREPPENLICHT; COMANDO LUCES ESCALERAS;
- BEDIENING TRAPHUISVERLICHTING; COMANDO DA LUZ DAS ESCADAS

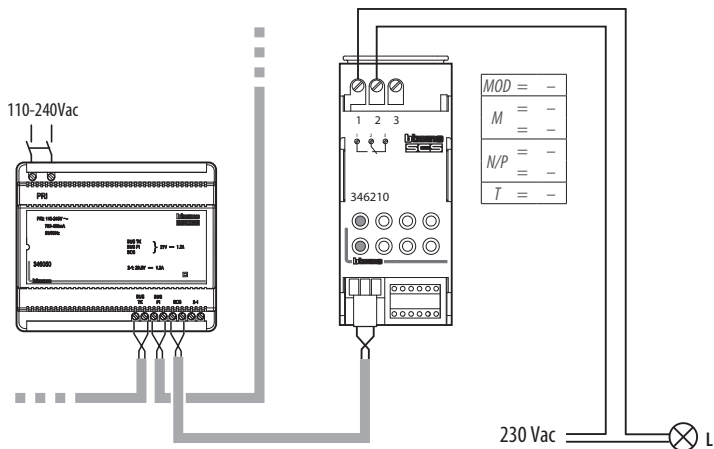

- SUONERIA SUPPLEMENTARE; ADDITIONAL RINGTONE; SONNERIE SUPPLÉMENTAIRE; ZUSÄTZLICHES LÄUTWERK; TIMBRE ADICIONAL;
- EXTRA BELTOON; CAMPAINHA ADICIONAL

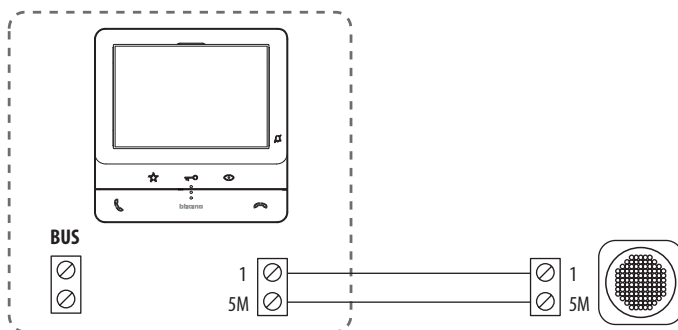

- **Avvertenze e diritti del consumatore**
- **Warnings and consumer rights**
- **Avertissements et droits du consommateur**
- **Hinweise und Rechte der Verbraucher**



Leggere attentamente prima dell'uso e conservare per un riferimento futuro

Divieto di toccare le unità con le mani bagnate  
 Divieto di utilizzo di pulitori liquidi o aerosol  
 Divieto di occludere le aperture di ventilazione  
 Divieto di modificare i dispositivi  
 Divieto di rimuovere parti di protezione dai dispositivi  
 Divieto di installare le unità in prossimità di liquidi e polveri  
 Divieto di installare le unità in prossimità di fonti di calore  
 Divieto di installare le unità in prossimità di gas nocivi, polveri metalliche o simili  
 Divieto di fissaggio delle unità su superfici non adatte



Pericolo di shock elettrico



Rischio caduta dei dispositivi a causa di cedimento della superficie su cui sono installati o installazione inappropriata  
 Togliere l'alimentazione prima di ogni intervento sull'impianto



Attenzione: le operazioni di installazione, configurazione, messa in servizio e manutenzione devono essere effettuate esclusivamente da personale qualificato. Assicurarsi che l'installazione a parete sia effettuata correttamente  
 Effettuare la posa dei cavi rispettando le normative vigenti  
 Collegare i cavi di alimentazione secondo le indicazioni  
 Per eventuali espansioni di impianto utilizzare solo gli articoli indicati nelle specifiche tecniche



Lire attentivement avant toute utilisation et installation de nos produits et conserver pour toute consultation en cas de besoin.

Interdiction de toucher les unités avec les mains mouillées.  
 Interdiction d'utiliser des produits de nettoyage liquides ou des aérosols.  
 Interdiction de boucher les ouvertures de ventilation.  
 Interdiction de modifier les dispositifs.  
 Interdiction des retirer les parties de protection des dispositifs.  
 Interdiction d'installer les unités à proximité de liquides et poudres/poussières.  
 Interdiction d'installer les unités à proximité de sources de chaleur.  
 Interdiction d'installer les unités à proximité de gaz nocifs, de poudres métalliques ou autres matières semblables.  
 Interdiction de fixer les unités sur des surfaces non appropriées.



Risque d'électrocution



Risque de chute des dispositifs en cas de rupture de la surface sur laquelle ils sont installés ou mauvaise installation.  
 Couper l'alimentation avant toute intervention sur l'installation.



Attention : les opérations d'installation, de configuration, de mise en service et d'entretien doivent être confiées à un personnel qualifié.  
 S'assurer que la pose des câbles dans le respect des normes en vigueur.  
 Brancher les câbles d'alimentation dans le respect des indications fournies.  
 Pour les éventuelles extensions de l'installation, utiliser uniquement les articles indiqués dans les caractéristiques techniques.

- **Advertencias y derechos del consumidor**
- **Waarschuwingen en rechten van de consument**
- **Advertências e direitos do consumidor**



Read carefully before use and keep for future reference

Touching the units with wet hands is forbidden  
 Using liquid cleaners or aerosols is forbidden  
 Blocking the ventilation openings is forbidden  
 Modifying the devices is forbidden  
 Removing protective parts from the devices is forbidden  
 Installing the units near liquids and powders is forbidden  
 Installing the units near heat sources is forbidden  
 Installing the units near harmful gases, metal dusts or similar is forbidden  
 Fastening the units on unsuitable surfaces is forbidden



Danger of electrical shock



Risk of devices falling because the surface on which they are installed collapses or inappropriate installation  
 Switch the power supply OFF before any work on the system



Caution: Installation, configuration, starting-up and maintenance must be performed exclusively by qualified personnel.  
 Check that the wall installation has been carried out correctly  
 Lay out the wires respecting the standards in force  
 Connect the power supply wires as indicated  
 Use only the items indicated in the technical specifications for any system expansions



Vor Gebrauch, die Hinweise aufmerksam durchlesen und sorgfältig aufbewahren, um sie auch in Zukunft nachschlagen zu können.

Verbot, die Einheiten mit nassen Händen zu berühren  
 Verbot, Flüssigreiniger oder Aerosol zu benutzen  
 Verbot, die Belüftungsschlitze abzudecken  
 Verbot, die Vorrichtungen zu ändern  
 Verbot, die Schutzbleche von den Vorrichtungen abzunehmen  
 Verbot, die Einheit in der Nähe von Flüssigkeiten und Staub zu installieren  
 Verbot, die Einheit in der Nähe von Wärmequellen zu installieren  
 Verbot, die Einheit in der Nähe von giftigem Gas, Metallstaub o. ä. zu installieren  
 Verbot, die Einheit an ungeeignete Flächen zu befestigen



Stromschlaggefahr



Risiko des Herabfallens der Vorrichtungen durch Nachlassen der Auflagefläche oder wegen falscher Installation  
 Die Stromversorgung abtrennen, bevor an der Anlage gearbeitet wird.



Achtung: die Installation, Konfiguration, Inbetriebnahme und Wartung dürfen nur von qualifizierten Fachleuten vorgenommen werden.  
 Sicherstellen, dass die Wandmontage richtig vorgenommen wird  
 Die Kabeln gemäß geltenden Normen verlegen  
 Die Stromkabeln gemäß Anweisungen anschließen  
 Bei eventuellen Anlagenenerweiterungen ausschließlich die Artikel verwenden, die in den technischen Spezifikationen angegeben sind



Lea detenidamente antes del uso y conserve la documentación para consultas futuras

Se prohíbe tocar las unidades con las manos mojadas

Se prohíbe el uso de limpiadores líquidos o aerosoles

Se prohíbe tapar las aperturas de ventilación

Se prohíbe modificar los dispositivos



Se prohíbe desmontar las partes de protección de los dispositivos

Se prohíbe instalar las unidades cerca de líquidos y polvo

Se prohíbe instalar las unidades cerca de fuentes de calor

Se prohíbe instalar las unidades cerca de gases nocivos, polvo metálico o productos similares

Se prohíbe fijar las unidades en superficies no aptas



Peligro de descarga eléctrica



Riesgo de caída de los dispositivos por hundimiento de la superficie de montaje o instalación inadecuada

Corte la alimentación antes de intervenir en el sistema

Atención: Las operaciones de instalación, configuración, puesta en servicio y mantenimiento han de ser efectuadas exclusivamente por personal cualificado. Asegúrese de que la instalación se haya efectuado correctamente.



La colocación de los cables ha de cumplir las normativas vigentes

Conecte los cables de alimentación según las indicaciones

Para posibles expansiones del sistema, use solamente los artículos indicados en las especificaciones técnicas



Le atentamente antes do uso e guardar para qualquer futura referência

Proibição de tocar as unidades com as mãos molhadas

Proibição da utilização de produtos de limpeza líquidos ou aerossóis

Proibição de obstruir as aberturas de ventilação

Proibição de alterar os dispositivos



Proibição de remover peças de proteção dos dispositivos

Proibição de instalar as unidades em proximidade de líquidos e póis

Proibição de instalar as unidades em proximidade de fontes de calor

Proibição de instalar as unidades em proximidade de gases nocivos, póis metálicos ou similares

Proibição de fixação das unidades sobre superfícies não adequadas



Perigo de choque eléctrico



Risco de queda dos dispositivos, devido a desabamento da superfície em que estão instalados ou instalação inadequada

Tirar a alimentação eléctrica antes de qualquer intervenção sobre a instalação

Atenção: as operações de instalação, configuração, colocação em serviço e manutenção devem ser realizadas exclusivamente por pessoal qualificado.

Certificar-se de que a instalação de parede seja realizada corretamente  
Proceder à colocação dos cabos atendo-se escrupulosamente às normas vigentes.



Conectar os cabos de alimentação de acordo com as prescrições

Face a eventuais extensões de instalações utilizar exclusivamente os artigos listados nas especificações técnicas



Vóór het gebruik doorlezen en voor naslag bewaren

Het is verboden het apparaat met natte handen aan te raken

Het is verboden vloeibare reinigers of verstuivers te gebruiken

Het is verboden de ventilatie-openingen af te sluiten

Het is verboden het apparaat te wijzigen



Het is verboden om beschermende onderdelen van het apparaat te verwijderen

Het is verboden de apparaten te installeren in de buurt van vloeistoffen en stof

Het is verboden de apparaten te installeren in de buurt van warmtebronnen

Het is verboden de apparaten te installeren in de buurt van schadelijke gassen, metaalstof of soortgelijke materialen

Het is verboden de units te bevestigen aan ongeschikte oppervlakken



Gevaar voor elektrische schokken



Gevaar voor vallen van de apparaten als het oppervlak waarop ze geïnstalleerd zijn instort of wegens een verkeerde installatie

Verwijder de spanning alvorens werkzaamheden aan de installatie te verrichten



Opgelet: laat de installatie, de configuratie, de inbedrijfstelling en het onderhoud uitsluitend verrichten door gekwalificeerd personeel.

Controleer of de installatie aan de muur correct is verricht

Breng de kabels aan volgens de toepasselijke normen

Sluit de voedingskabels aan volgens de aanwijzingen

Gebruik uitsluitend de artikelen die in de technische specificaties zijn gegeven voor de eventuele uitbreiding van de installatie

---

- Configurazione
- *Configuration*

- Configuration
- *Konfiguration*

- Configuración
- *Configuratie*

- Configuração



[www.homesystems-legrandgroup.com](http://www.homesystems-legrandgroup.com)

- Per la configurazione ed installazione del dispositivo e qualsiasi altra informazione fare riferimento alla documentazione scaricabile dal sito.
- *For device configuration and installation and for any other information, refer to the documentation that can be downloaded from the website.*
- Pour la configuration et l'installation du dispositif et pour toute autre information, faire référence à la documentation téléchargeable en se rendant sur le site.
- *Für die Konfiguration und Installation des Geräts und alle anderen Informationen siehe die von der Website herunterladbare Dokumentation.*
- Para la configuración e instalación del dispositivo y para cualquier otra información, consultar la documentación que puede descargarse en el sitio.
- *Raadpleeg de documentatie die van de website gedownload kan worden voor de configuratie en installatie van het apparaat.*
- Para a configuração e a instalação do dispositivo e qualquer outra informação consultar a documentação que pode ser descarregada do site.



## **BTicino SpA**

Viale Luigi Borri, 231

21100 Varese - Italy

[www.bticino.com](http://www.bticino.com)

Timbro installatore  
Installer stamp

BTicino SpA si riserva il diritto di variare in qualsiasi momento i contenuti illustrati nel presente stampato e di comunicare, in qualsiasi forma e modalità, i cambiamenti apportati.

BTicino SpA reserves at any time the right to modify the contents of this booklet and to communicate in any form and modality, the changes brought to the same.