

CLASSE 300EOS

WITH
Netatmo



Evolution Of Smart

bticino





Uma marca
do Grupo | **legrand**

CLASSE 300EOS

THE EVOLUTION OF SMART



Classe 300EOS with Netatmo é o novo posto interno de videoporteiro conectado com assistente de voz Amazon Alexa integrado. Através da App Home + Security, além das videochamadas, também é possível gerir os dispositivos da gama de segurança Netatmo, criando de uma maneira simples e rápida um sistema de segurança inteligente.

- 
 Sistema de videoporteiro
- 
 Controlo por smartphone
- 
 Controlo por voz
- 
 Casa Inteligente
- 
 Segurança inteligente

CLASSE 300EOS WITH Netatmo

Descubra o novo conceito de videoporteiro.

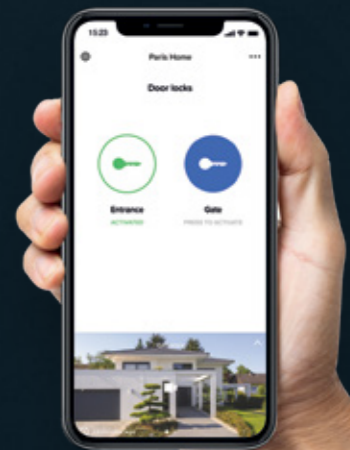

DESIGN



Uma visão inteligente da casa.

Design diferenciado para atender às necessidades da vida contemporânea. Vertical e super fino. Com o seu design discreto e moderno, dá a cada tipo de casa um visual inovador, e oferece uma experiência única na utilização.



Vertical e forma curva:
um design inovador e moderno,
mas também discreto.



Ecrã tátil de 5"
Ecrã vertical
para uma melhor visão
de quem toca



Deteção de rosto
Centralização automática
do rosto no ecrã



Visualização horizontal
"Toque" duas vezes na ecrã
para ver a imagem
em formato de paisagem



Forma curva
A forma de boas-vindas:
um "efeito de boas-vindas"
para residentes e convidados



SISTEMA VIDEOPORTEIRO



Interface avançado



Utilização intuitiva
Funciona da mesma forma com num smartphone (função deslizar).



Dicas rápidas
Para orientar e sugerir de uma forma dinâmica

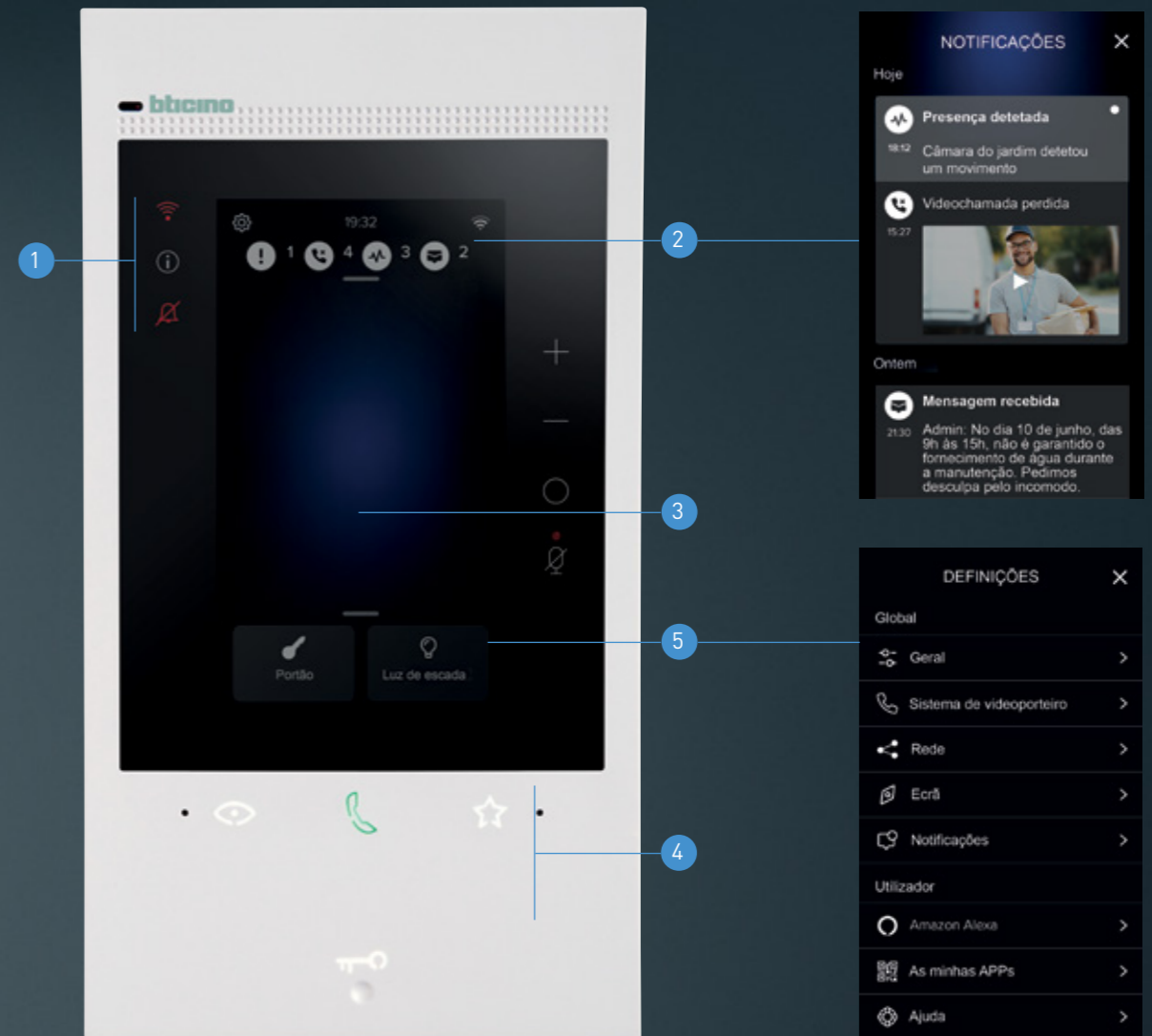

- 1 Leds**
 - Estado da ligação Wi-Fi
 - Presença de notificações
 - Exclusão de toque
- 2 Notificações**
 - Chamadas perdidas
 - Mensagens
 - Informação do sistema
- 3 Área de sugestões**
 - Configurações guiadas
 - Informação do sistema
 - Última notificação
 - Dicas úteis
- 4 Funções videoporteiro**
 - Ativar a câmara
 - Atender a chamada
 - Funções favoritas
 - Ativação do trinco elétrico
- 5 Ações favoritas**
 - 2 ações rápidas
 - Menu favorito

Sempre atento com App Home + Security



Home + Security

A melhor aplicação para uma casa segura
Alertas e notificações das chamadas recebidas, movimento e deteção de pessoas, informações de eventos e gestão de fechaduras com um interface simples e intuitivo.



Atenda as chamadas,
ative os trincos elétricos das portas,
ative as câmaras e visualize
os eventos na linha do tempo

Pode gerir até 20 casas
com uma única conta



Home + Security

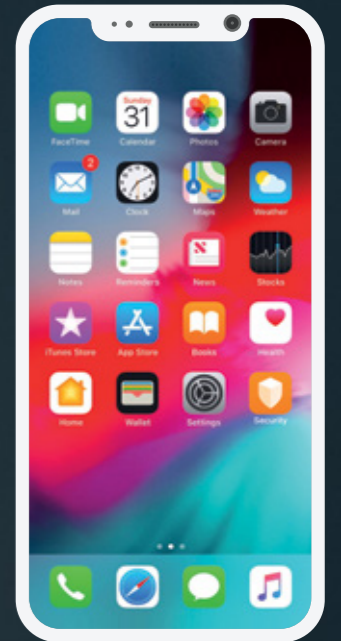

Chamada recebida
Receba uma notificação
quando alguém
está a chamar

Veja quem está a ligar
Atenda a chamada e
abra o portão para
o carteiro

Verifique os eventos
Veja quem ligou
e se deixaram
uma mensagem

Ações rápidas
- Ative os trincos elétricos das portas
- Ative as luzes da escada temporizada
- Ligue para casa
- Ative as câmaras
- Ative o atendedor automático
para o videoporteiro

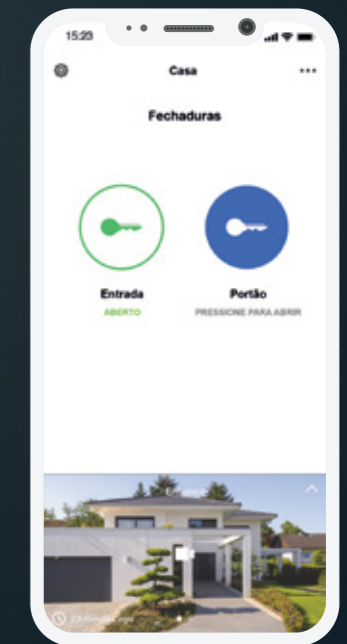
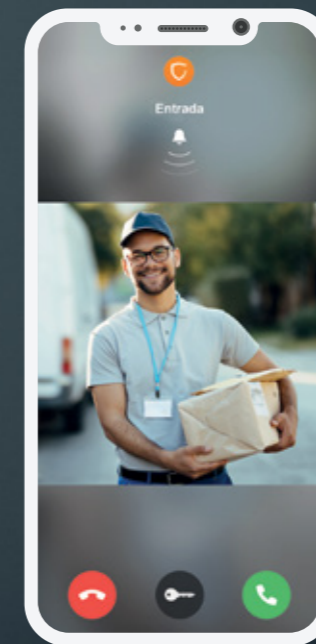
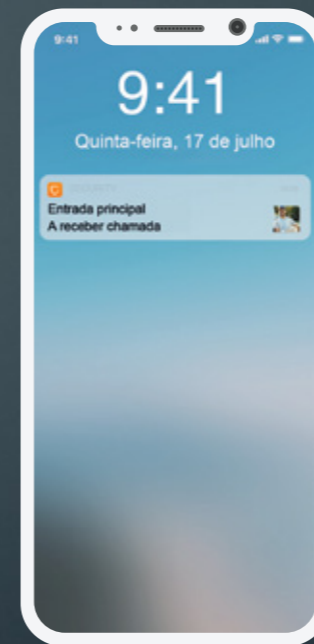

SEGURANÇA

Aperfeiçoamento da segurança com integração dos dispositivos Netatmo

Juntos videoporteiro e segurança

Videoporteiro



Entrada principal
Chamada da entrada em curso.

Segurança



Entrada de casa e interior
Câmara exterior inteligente com sirene e deteção de movimento. Câmara interior Inteligente com reconhecimento facial.

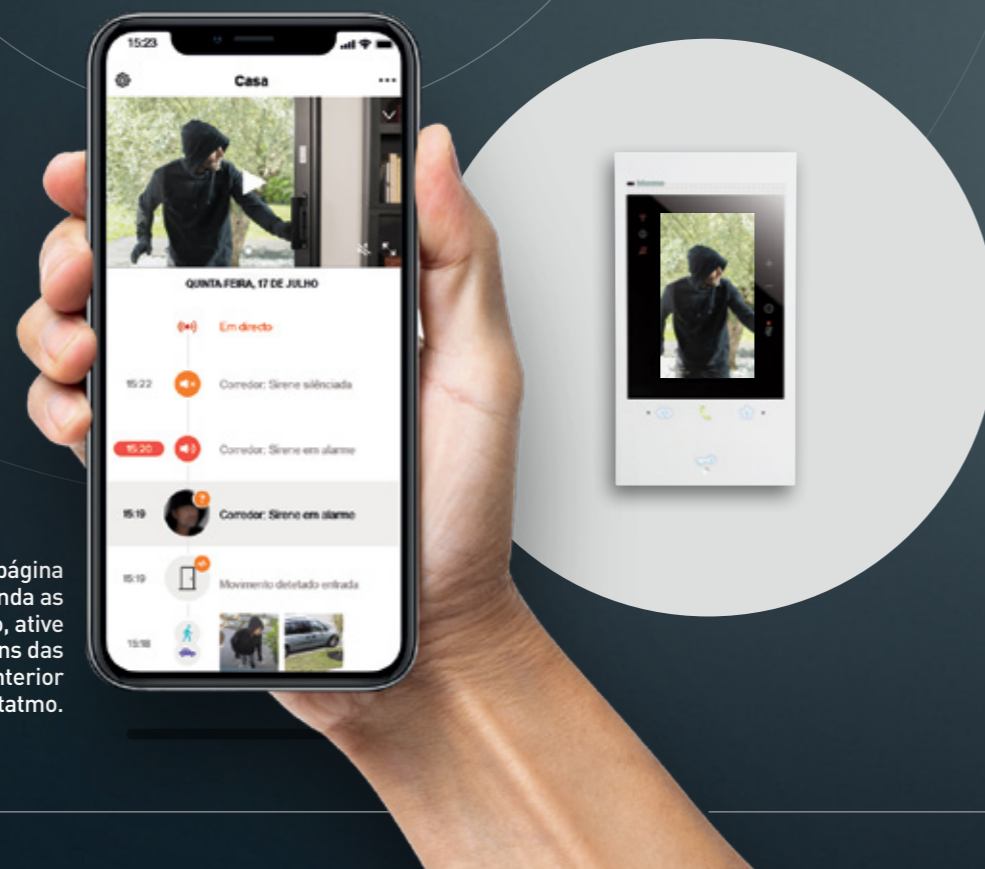



Uma única aplicação com uma página inicial intuitiva. Permite que atenda as chamadas do videoporteiro, ative o trinco da porta e veja imagens das câmaras inteligentes de interior e exterior Netatmo.

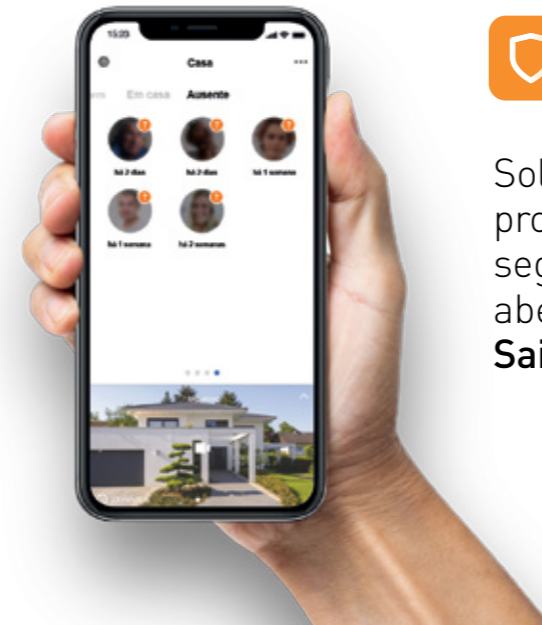

Oportunidades:

- Ofereça os seus clientes um serviço de excelência como instalador acreditado para soluções de segurança inteligente.
- Tenha acesso a um vasto leque de soluções inteligentes e fáceis de instalar.



 **Home + Security**
A melhor aplicação para uma casa segura.

Soluções para uma inteligente e completa proteção da sua casa: câmaras de segurança, alarmes, sensores de abertura, detetor de fumo...
Saia de casa sem preocupações.

WITH
Netatmo

Soluções Netatmo nativamente integradas na aplicação Home + Security

 Câmara exterior inteligente	 Câmara exterior inteligente com sirene	 Câmara interior inteligente	 Sensores inteligentes para portas e janelas
 Campainha inteligente com vídeo	 Sirene interior inteligente	 Detetor de fumo inteligente	 Detetor de monóxido de carbono inteligente

ALEXA INTEGRADA



alex built-in

O primeiro posto interno com Alexa integrada

Aproveite uma experiência completa da Alexa

interagindo com todas as funções, como:

- Rotinas personalizadas
- Tocar música
- Controlar dispositivos conectados
- Para definir alarmes temporizados
- Funções de lembretes e **videoporteiro**.



Adicione quaisquer dispositivos compatíveis "works with Alexa", para oferecer aos seus clientes uma casa cada vez mais inteligente.



"Alexa, abre o portão"



"Alexa, atende a chamada"



"Alexa, vou sair"

NOTA: Alexa não está disponível em todos os idiomas e países. Os recursos e as funcionalidades da Alexa podem variar de acordo com o local e as definições da conta de cada utilizador.

INSTALAÇÃO



Instalação standard à 2 fios

Instalação na parede com o suporte fornecido sem necessidade de obras de alvenaria. Conectividade Wi-Fi integrada com as mesmas regras de instalação dos postos internos a 2 fios.



Não há alteração no método de instalação, são as mesmas regras dos postos internos a 2 fios.

Esqueça instalações e configurações complexas das redes Ethernet e continue a **simplicidade das soluções a 2 fios**. Tudo permanece igual graças à tecnologia Wi-Fi integrada no posto interno de vídeo.



Configuração simples e intuitiva

A configuração não requer conhecimentos informáticos. Configura-se apenas os parâmetros do sistema 2 fios (endereços da botoneira e do posto interno SCS, etc.). O seu cliente gere todas as configurações da rede Wi-Fi e da App de forma independente e intuitiva. Se necessário, é possível acompanhar as informações no posto interno do videoporteiro e dentro do menu da aplicação Home + Security.

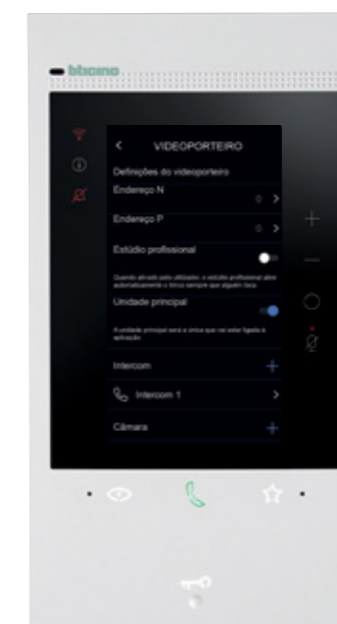
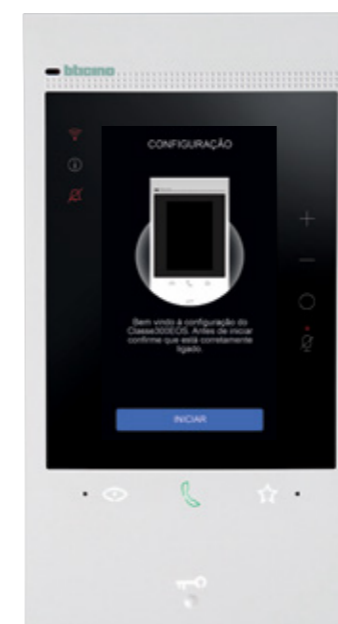

Instalação, ligação dos dois fios BUS, configuração dos principais parâmetros do sistema: trabalho concluído!

Imediato e simples de associar

Após o download da App, o procedimento assistido permite a associação entre o smartphone e o Classe 300EOS.



Algumas etapas simples e assistidas para concluir a associação da aplicação com o posto interno de vídeo

1

Depois de instalar a aplicação H + S no smartphone ou utilizar o código QR no posto interno de vídeo, basta selecionar «INICIAR CONFIGURAÇÃO».



2

Selecione o dispositivo Classe 300EOS no menu da App H+S.



3

O posto interno de vídeo possui um QR Code, que pode ser simplesmente lido com a aplicação H+S para completar a associação dentro da mesma rede wi-fi.



4

Após a associação, o dispositivo está configurado e pronto a ser utilizado.

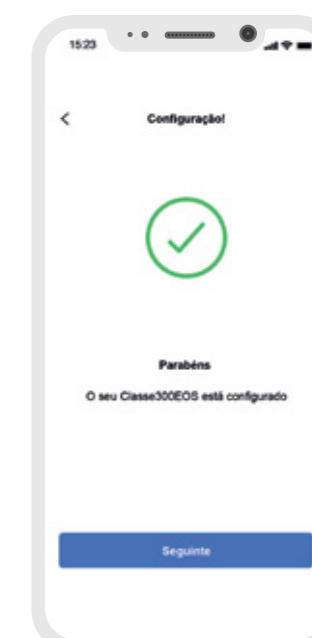

A ligação à cloud é segura e totalmente automática. Não necessita configurar o router do cliente. O posto interno transfere para a App toda a configuração do videoproteiro 2 fios (câmaras, fechaduras, ativações, etc.). A partir do Smartphone, através da App, pode sempre visualizar os dispositivos móveis associados e decidir quais deseja desconectar ou cancelar a qualquer momento.

Adequado para todos os ambientes residenciais



PARA MORADIAS UNI OU BIFAMILIARES

A maneira mais simples de deixar a sua casa mais segura.

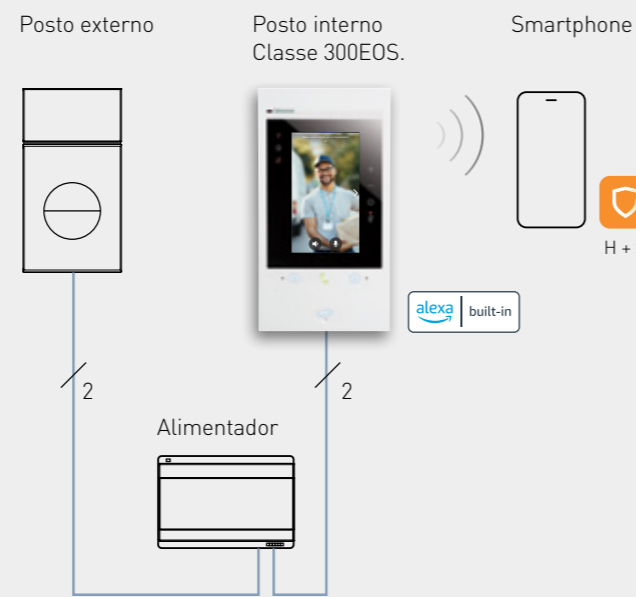

INFO INSTALADOR

Conectividade integrada para um contacto constante com a casa.

Complete o sistema com as soluções de segurança Netatmo: câmaras externas e internas, alarmes, sensores de porta e janela, detetores de fumo, para uma proteção simples, inteligente e completa da casa.

Uma única App (Home + Security) para as funções de videoproteiro e de segurança da casa.

Não há trabalho extra para o instalador; fácil de utilização para o cliente final.



PARA BLOCOS DE APARTAMENTOS OU CONDOMÍNIOS

Instale, configure e ative o sistema no local. Tudo o que o seu cliente precisará de fazer é associar a App H + S ao sistema utilizando o seu smartphone.

INFO REAL ESTATE E INSTALADORES

Apartamentos prontos com Alexa, para um primeiro nível de casa inteligente.

Preparado para futuras expansões utilizando as soluções de segurança Netatmo. Deixando para o cliente final a liberdade de personalizar a sua casa mais tarde.

Uma única App (Home + Security) para as funções de videoproteiro e a segurança da casa.

Solução flexível, adequada a cada casa e adaptável a cada cliente.

Atenção: em sistemas multifamiliares (blocos de apartamentos) é necessária uma alimentação extra em cada posto interno de vídeo CLASSE 300EOS (instale 1 fonte de alimentação extra 346020 para cada Classe 300EOS).



NOTA: para o dimensionamento de sistemas multifamiliares, consulte as Regras de Instalação do Guia Técnico do Sistema de 2 Fios.

Chegada de novas funções

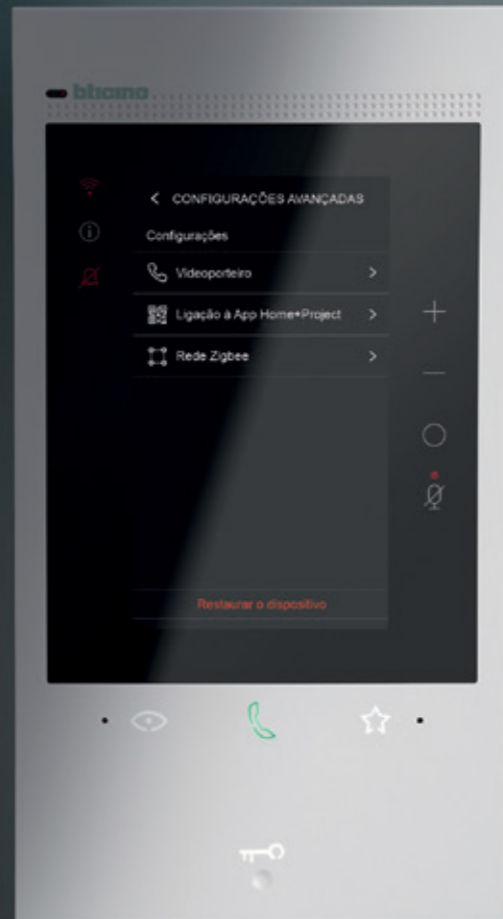

As novas atualizações de firmware do dispositivo permitirão que utilize os novos e inovadores recursos da Casa Conectada ...

Permaneça conectado!



Flexibilidade e economia:

Se pretende instalar uma casa conectada, o Classe 300EOS serve de gateway e/ou webservice, porque tem estes dispositivos integrados.

Uma casa conectada com uma aplicação simples

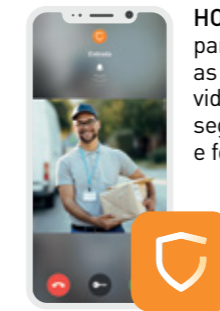

HOME + SECURITY para gerir todas as funções de videoporteiro e segurança dentro e fora de casa.

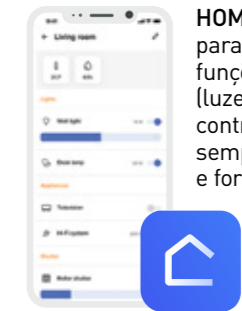

HOME + CONTROL para ter sempre as funções conectadas (luzes, tomadas, estores, controle de temperatura) sempre à mão ... dentro e fora de casa.

Mecanismos conectados "with Netatmo"

Junho 2022

SUNO, Valena Life, Living Now e Livinglight with Netatmo

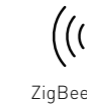
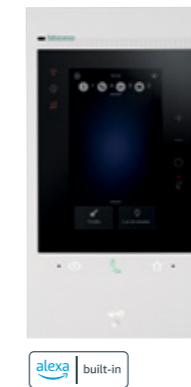

ZigBee



Interruptor de iluminação conectado



Comando de cenários



Tomada de energia conectada

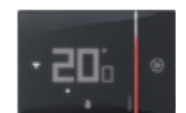

Termostato conectado

Sistema bus MyHome

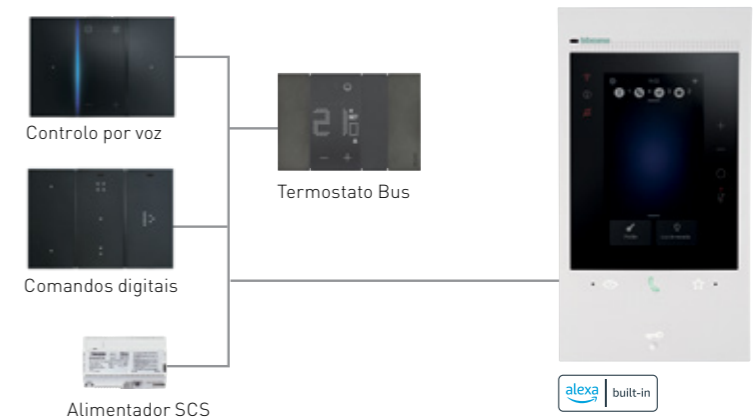

Classe 300EOS with Netatmo

Vista frontal

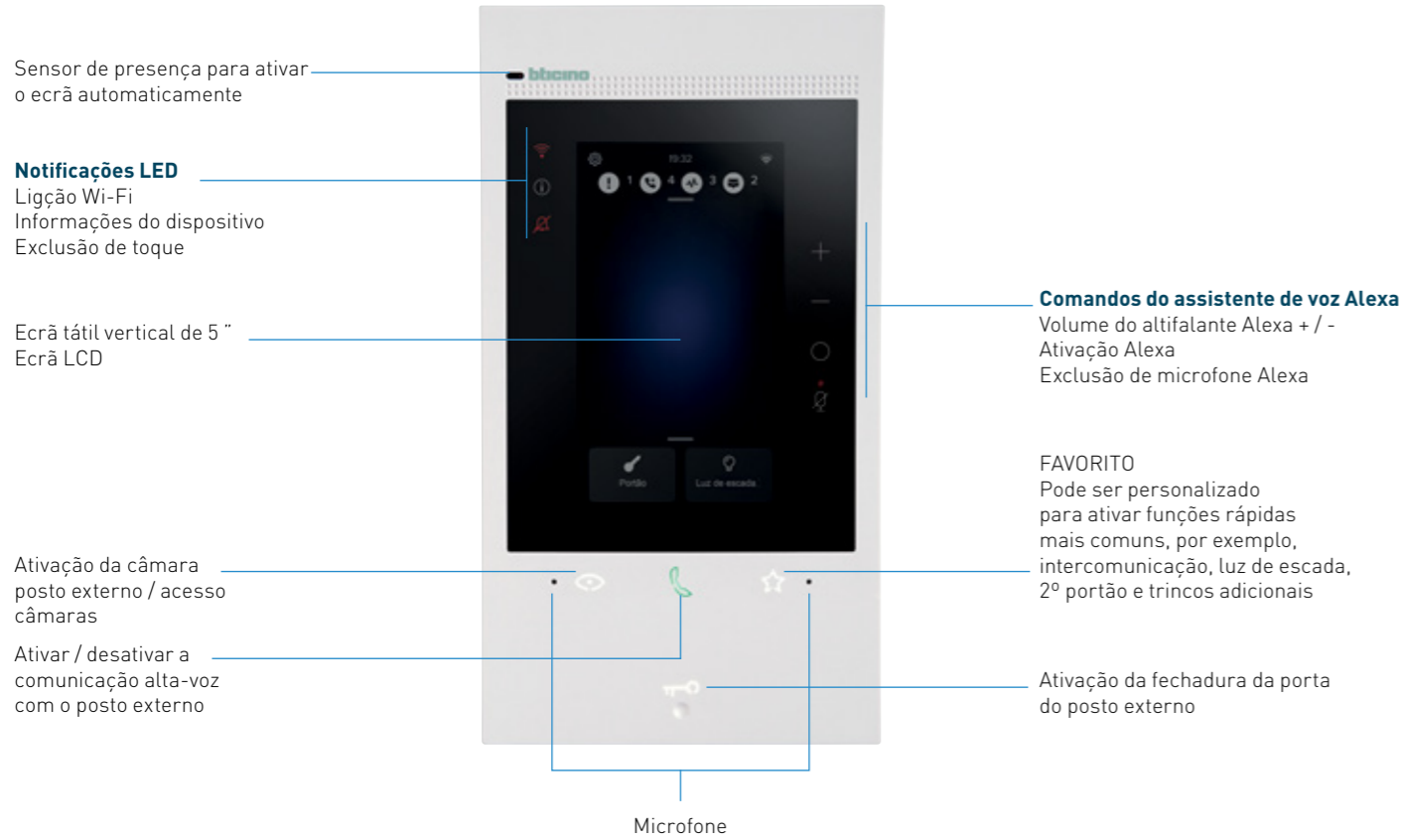

Vista traseira

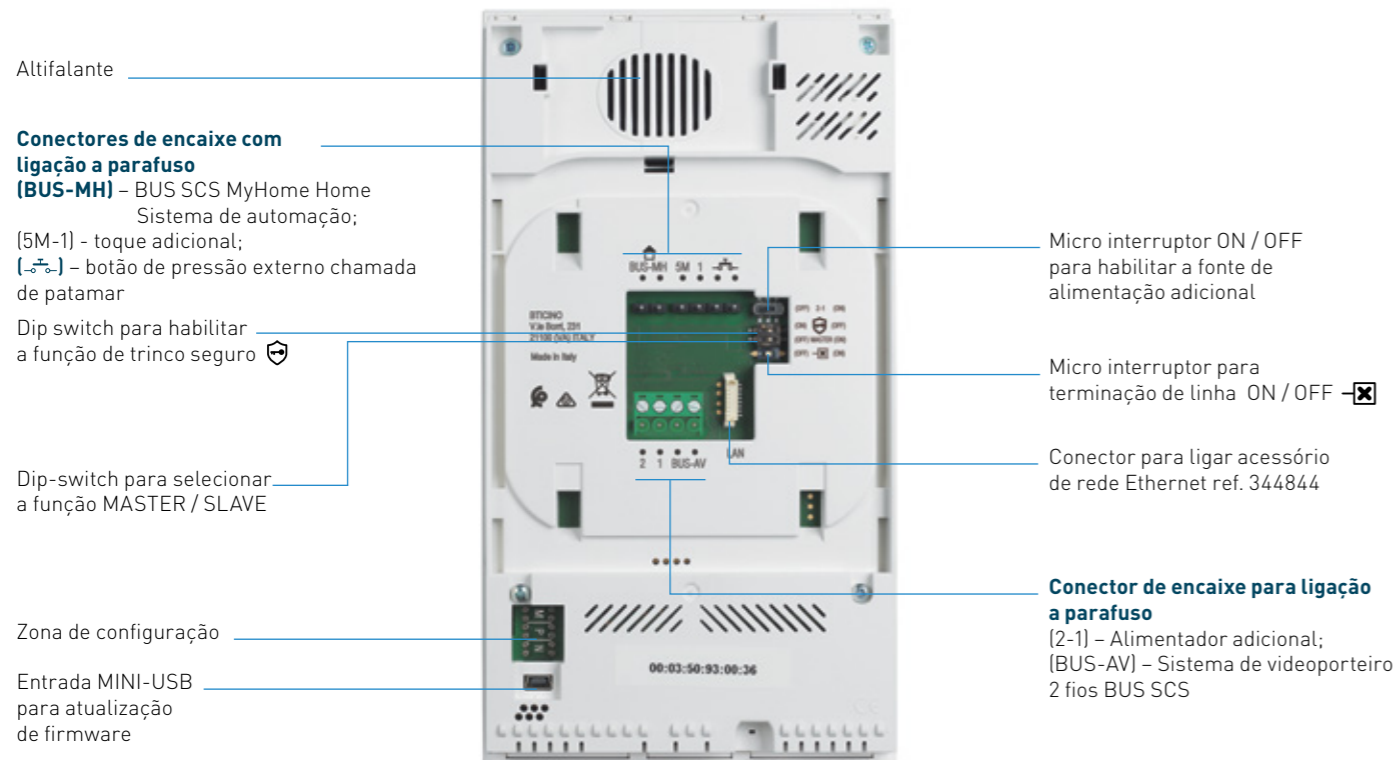

Características e funções

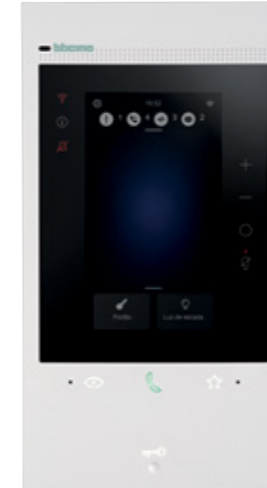

344842



CARACTERÍSTICAS PRINCIPAIS

✓	Ecrã LCD tátil a cores vertical de 5"
✓	Comunicação alta-voz
✓	Acabamento branco
✓	Instalação na parede com o suporte fornecido
✓	Disponível em Kit - 363915

FUNÇÕES DISPONÍVEIS NO POSTO INTERNO

✓	Ativação do trinco elétrico da porta
✓	Ativação da luz da escada
✓	Ativação do posto externo / ciclo de câmaras
✓	Intercomunicação
✓	Chamada de patamar
✓	Estúdio Profissional (Escritório)
✓	Atendedor automático do videoporteiro
✓	Master / Slave
✓	Trinco de porta seguro
✓	Ligação Wi-Fi
✓	Assistente de voz Alexa integrado
✓	Gestão de notificações
✓	Atalhos - funções mais utilizadas/favoritas
✓	Controlo favoritos
✓	6 toques disponíveis

FUNÇÕES DISPONÍVEIS NA APLICAÇÃO HOME + SECURITY

✓	Atender uma chamada do videoporteiro
✓	Ativação dos trincos elétricos de porta
✓	Ativação do posto externo / ciclo de câmaras
✓	Ativação da luz da escada
✓	Ativação e monitorização das câmaras inteligentes Netatmo
✓	Gestão dos dispositivos de segurança Netatmo (sensor de fumo, sirene interior, sensor de porta e janela, ...)
✓	Atendedor automático do videoporteiro
✓	Chamada de intercomunicação do smartphone para o posto interno
✓	Histórico dos eventos

Classe 300EOS with Netatmo

Catálogo

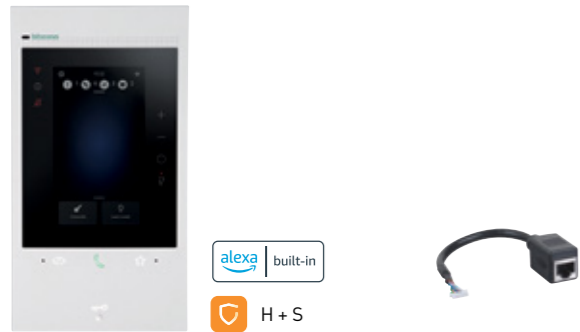

344842

344844



346020

Ref. **POSTO INTERNO CONECTADO CLASSE 300EOS WITH NETATMO**

344842 Posto interno conectado 2 fios alta-voz com Wi-Fi e com assistente de voz Amazon Alexa integrado, ecrã LCD tátil vertical de 5" e atendedor automático do videoporteiro. Composto por um botão físico intuitivo com uma chave para abertura do trinco da porta e de teclas capacitivas para o controle das principais funções do videoporteiro: comunicação alta-voz, ativação do posto externo da entrada / ciclo de câmaras e tecla favorita (pode ser configurada para ativar função mais utilizadas por exemplo, trinco de porta adicional, luz da escada, intercomunicador. Existem LEDs de notificação para: estado ligação rede Wi-Fi, informações / notificações e exclusão de chamadas. É possível interagir facilmente com o assistente de voz Alexa, utilizando as teclas capacitivas dedicadas ou através da sua voz e ativar várias funções, como as funções de vídeo porteiro, casa conectada, cenários, lembretes, etc. Utilizando o ecrã tátil, é possível aceder à lista de notificações, bem como ao posto externo favorito, segurança e controlo da casa conectada (se houver). Possibilidade de comunicação de voz com a central de portaria - se presente no sistema - após uma chamada específica. O dispositivo deve ser configurado fisicamente com os configuradores, ou utilizando o menu, o que dará melhores possibilidades de personalização das funções e textos associados. Graças à ligação Wi-Fi, pode associar o posto interno de vídeo à aplicação Home + Security (disponível para Android e iOS). A aplicação permite utilizar as funções do posto interno (receber chamadas, abertura da porta, visualização da cronologia dos eventos e ativação do posto externo / ciclo de câmara). Através da App Home + Security, também é possível gerir os produtos da gama de segurança Netatmo (câmaras exteriores e interiores, sensores de portas e janelas, sirene interior e detetor de fumo). Isso permite que crie de forma rápida e fácil um sistema de segurança inteligente. O dispositivo também permite criar e gerir funções de Casa conectada, utilizando a solução BUS SCS com fios ou a solução Zigbee, sem a necessidade de adicionar gateways dedicadas. Instalação na parede utilizando o suporte fornecido. Possibilidade de ligação Wi-Fi ou através de cabo Ethernet RJ45 com o acessório ref. 344844.

Ref. **ACESSÓRIO ETHERNET**

344844 Acessório para a ligação do posto interno de vídeo Classe 300EOS utilizando cabo Ethernet RJ45. Para ser adquirido separadamente.

Ref. **2 DIN ADDITIONAL POWER SUPPLY**

346020 Fonte de alimentação adicional de 2 DIN a ser utilizada para alimentar localmente o posto interno de vídeo CLASSE 300EOS (344842), quando necessário.



KIT



363915

Ref. **KIT LINEA 3000/CLASSE 300EOS WITH NETATMO**

363915 Posto interno alta-voz conectado por viva-voz Classe 300EOS e Posto externo vídeo LINEA 3000 em acabamento preto. As mesmas características em cima indicadas do Classe 300EOS. Posto externo vídeo LINEA 3000 em acabamento preto zamak, câmara a cores grande angular e leitor de proximidade RFID e com kit de chave coloridas e dois discos transparentes para abertura do trinco de porta. Pode ser instalado saliente ou embutido com acessórios específicos: (350020) caixa embutida e (343063) acessório para embutir - a ser adquirido separadamente. Pode ser equipado com proteção contra chuva (343053) - a ser adquirido separadamente. O posto externo tem um índice de proteção IP54- índice de proteção contra impacto mecânico IK10.



Posto externo Linea 3000 com conjunto de chaves RFID de abertura de trinco



Classe 300EOS with Netatmo



Ref.	COMPOSIÇÃO DO KIT	Quantidade
343093	Posto externo LINEA 3000	1
344842	Posto interno CLASSE 300EOS with Netatmo	1
346050	Alimentador SCS 6 MOD DIN	1
346250	Acessório para trinco	1
348260	Conjunto de porta-chaves RFID coloridos para abertura do trinco do posto externo	1
348261	Conjunto de discos RFID transparentes para abertura do trinco do posto externo	1

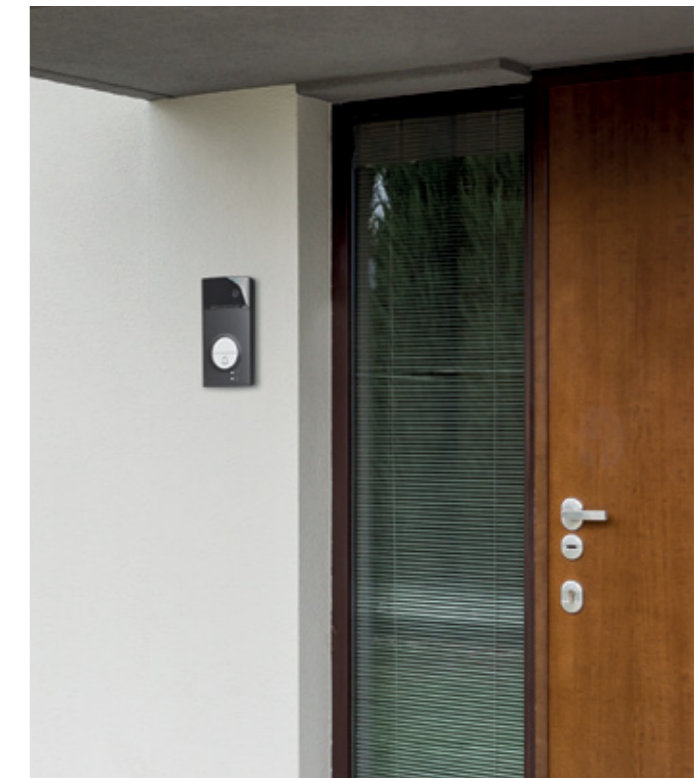

Dispositivos de segurança Netatmo

Catálogo

 APP HOME + SECURITY



NOC - PRO



NOC - S - PRO



NSC - PRO



NBU - AS - PRO



DTG - PRO



NDB - PRO



NSA - PRO - EU



NIS - 01 - PRO



NCO - PRO

Ref. **CÂMARA EXTERIOR INTELIGENTE**

NOC-PRO Câmara de segurança exterior inteligente com deteção de pessoas, animais e veículos. Corpo monobloco em alumínio. Vidro e plástico ultra-resistentes, proteção contra os raios UV. Sensor de vídeo: 4 MP. Resolução: Full HD 1080 p. Codificação: H.264. Deteção de longo alcance: até 20 m. Campo de visão: 100°. 8x zoom digital para vídeos. Microfone de vídeo ao vivo. Projetor LED: 12 W, intensidade variável. Visão noturna infravermelho: 15 m. Acesso protegido por criptografia ao smartphone através da app Home + Security. Resistente às intempéries: projetado para utilização exterior (proteção HZO).

Ref. **SMART OUTDOOR CAMERA WITH SIREN**

NOC-S-PRO Câmara de segurança exterior inteligente com deteção de pessoas, animais e veículos. Equipada com sirene com 105 db. Corpo monobloco em alumínio. Vidro e plástico ultra-resistentes, proteção contra os raios UV. Sensor de vídeo: 4 MP. Resolução: Full HD 1080 p. Codificação: H.264. Deteção de longo alcance: até 20 m. Campo de visão: 100°. 8x zoom digital para vídeos. Microfone de vídeo ao vivo. Projetor LED: 12 W, intensidade variável. Visão noturna infravermelho: 15 m. Acesso protegido por criptografia ao smartphone através da app Home + Security. Resistente às intempéries: projetado para utilização exterior (proteção HZO).

Ref. **CÂMARA INTERIOR INTELIGENTE**

NSC-PRO Câmara de segurança interna inteligente com reconhecimento facial composta por uma unidade monobloco em alumínio. Sensor de vídeo: 4 MP. Visão panorâmica de 130° para uma cobertura mais ampla. Vídeo de alta qualidade com visualização Full HD 1080p. Proteção diurna e noturna garantida com visão infravermelho, para uma visualização confortável mesmo na escuridão total. Gravação apenas em caso de intrusão, respeitando a privacidade da família. Acesso protegido por criptografia ao smartphone através da app Home + Security. Declaração de conformidade e declarações FCC. Compatibilidade em código aberto. Deve ser ligado a uma tomada de energia com o adaptador CA fornecido.

Ref. **SISTEMA DE ALARME INTELIGENTE COM VÍDEO**

NBU-AS-PRO Sistema de alarme de segurança inteligente com vídeo composto por 1 câmara interior inteligente, 1 sirene interior inteligente e 3 sensores inteligentes de abertura de portas e janelas. Os produtos podem ser facilmente configurados e associados através da app Home + Security. O sistema é ativado e desativado automaticamente, possui sons pré-gravados para simular a presença em casa, respeita a privacidade da família e ativa uma sirene de 110 dB em caso de intrusão.

Ref. **SENSORES PARA PORTAS E JANELAS**

DTG-PRO Sensores Inteligentes para portas e janelas ideais para segurança. Sensores com construção monobloco à prova d'água, deteção de vibração / movimento e estado aberto / fechado. Fonte de alimentação com 2 baterias do tipo AAA incluídas na embalagem. Só funcionam com a câmara interior inteligente (vendida separadamente): link de rádio entre os sensores e a câmara. Declaração de conformidade e FCC. Compatibilidade de código aberto. Pode ser controlado e gerido remotamente através da app Home + Security.

Ref. **CAMPAINHA INTELIGENTE COM VÍDEO**

NDB-PRO Campainha inteligente com vídeo chamadas e alertas no seu smartphone. Câmara: 2 megapixels, zoom digital 5x. Vídeo: alta definição 1080p, Codificação H.264, HDR. Ângulo de visão: 140° na diagonal. Som: altifalante e microfone de alta qualidade. Visão noturna: LED infravermelho. Temperatura de operação: -10° a 40° C. Resistência às intempéries: Proteção HZO e certificação IP44. Requer campainha e carrilho com fios. Requer rede Wi-Fi com ligação a Internet de alta velocidade (velocidade mínima de transmissão / receção necessária: 25 kb/s). Não são suportados pontos de acesso públicos (hotspot). Sem fios: Wi-Fi 802.11 b/g/n (2,4 GHz), Aberto/WEP/WPA/WPA2-personal. Declaração de conformidade e declarações da FCC. Conformidade de código aberto.

Ref. **DETECTOR DE FUMO INTELIGENTE**

NSA-PRO-EU Detetor de fumo inteligente com alarme de 85 dB, sensor fotoelétrico de alto desempenho, cobertura média de 50 m². Ao detetar a presença de fumo, ativa o alarme de 85 decibéis e alerta imediatamente para o seu smartphone. É equipado com uma bateria de 10 anos - a vida útil máxima para todos os detetores de fumo. O recurso de autoteste verifica se o detetor de fumo inteligente está a funcionar corretamente. Se detetar um problema, ele enviará uma notificação para o smartphone. Confiabilidade garantida pelas certificações CE (EN 14604) e NF. Dispositivo autónomo, sem necessidade de hub. Compatível com Apple HomeKit. Operação através da app Home + Security. Requisitos: É necessária uma conexão de internet sem fios de alta velocidade. Não suporta hotspots públicos. O detetor de fumo inteligente detetará fumo e soará o alarme mesmo se o Wi-Fi não estiver configurado. No entanto, precisará de Wi-Fi para receber alertas no smartphone. Wi-Fi 802.11 b / g / n (2,4 GHz), Open / WEP / WPA / WPA2-Pessoal, Bluetooth de baixa energia (BLE).

Ref. **SIRENE INTERIOR INTELIGENTE**

NIS-01-PRO Sirene interior inteligente com alarme de 110 dB, sons pré-gravados e sensor de vibração para deteção de arrombamento. Fonte de alimentação a bateria ou com um cabo micro USB (não fornecido). Só funciona com a câmara interior inteligente e deve ser instalado na mesma sala: Conexão sem fios Bluetooth Low Energy (BLE) com a câmara interior inteligente. Declaração de conformidade e declarações FCC. Compatibilidade de código aberto. Utilização através da app Home + Security.

Ref. **DETECTOR DE MONÓXIDO DE CARBONO INTELIGENTE**

NCO-PRO Detetor de monóxido de carbono inteligente para instalação na parede. Permite monitorizar os aparelhos a combustível (caldeira, lareira, recuperador de calor, fogão a gás, etc.) medindo, em tempo real, os níveis de monóxido de carbono, que é um gás invisível, inodoro e potencialmente fatal. Ao detetar a presença de monóxido de carbono, ativa o alarme de 85 decibéis e o alerta imediatamente para o seu smartphone. É equipado com uma bateria de 10 anos - a vida útil máxima para todos os detetores de monóxido de carbono. O recurso de autoteste verifica se o detetor de monóxido de carbono inteligente está a funcionar corretamente. Se detetar um problema, ele enviará uma notificação para o smartphone. Confiabilidade garantida pelas certificações CE (EN 50291) e NF. Dispositivo autónomo, sem necessidade de hub. Compatível com Apple HomeKit. Utilização através do app Home + Security. Requisitos: É necessária uma conexão de internet sem fios de alta velocidade. Não é suportado pontos de acesso públicos. O detetor de monóxido de carbono inteligente detetará monóxido de carbono e soará o alarme mesmo se o Wi-Fi não estiver configurado. No entanto, precisará de Wi-Fi para receber alertas do smartphone. Wi-Fi 802.11 b / g / n (2,4 GHz), Open / WEP / WPA / WPA2-Pessoal, Bluetooth de baixa energia (BLE).

Informação de dimensões

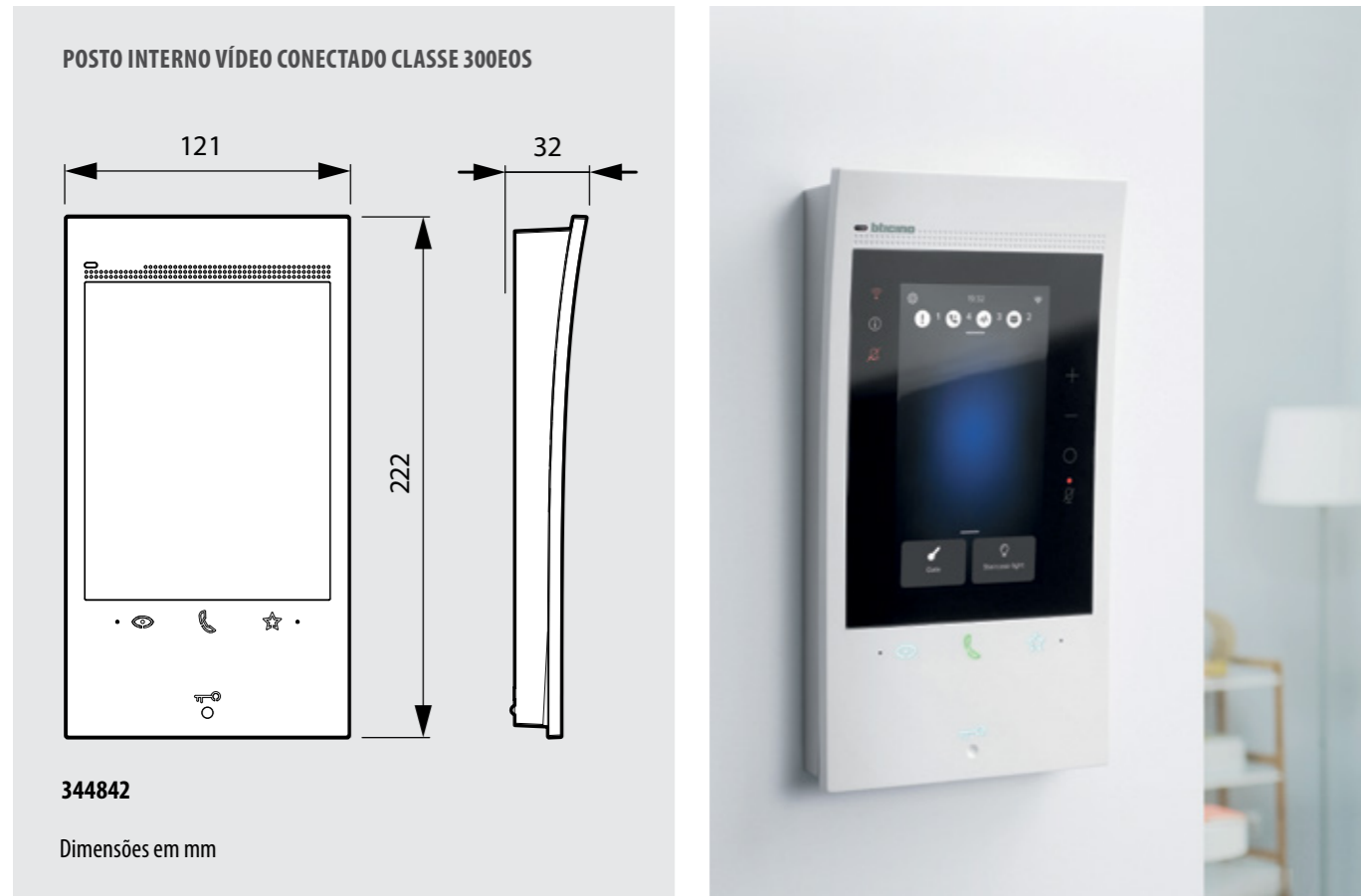

Configurador web do videoporteiro

Quer criar um novo sistema de videoporteiro?

Utilizar o configurador de videoporteiro. Defina em poucos passos o seu tipo de sistema e as características do edifício. Pode escolher os produtos e funções que melhor atendem às suas necessidades, a partir de nossas soluções em KIT. Também estará sempre atualizado sobre as nossas promoções em vigor.

<http://videoporteiros.legrand.pt/>



COMECE AQUI SELECIONANDO O TIPO DE EDIFÍCIO



Orçamento online com o configurador de moradias >



Orçamento online com o configurador de blocos de apartamentos >

O configurador fornece uma lista dos materiais necessários e os seus preços.

Classe 300EOS with Netatmo

Notas legais

Para utilizar o serviço de repetição do videoporteiro no smartphone, o cliente deve adquirir o equipamento técnico que permite o acesso à Internet, com base num acordo feito pelo próprio cliente com um fornecedor de serviço de internet. A BTicino não faz parte disso. O cliente deve instalar a App Home + Security no seu smartphone para que possa utilizar alguns serviços que a BTicino fornece como extras às funções básicas normais dos pontos internos Classe 300EOS. Os serviços oferecidos através da App requerem a possibilidade de interagir com Classe 300EOS remotamente e através da Internet. Nesses casos, a integração e o bom funcionamento entre a unidade interna de vídeo e a aplicação podem depender de:

- a) qualidade do sinal wi-fi;
- b) modalidade de contrato de acesso à internet residencial;
- c) tipo de contrato de dados no smartphone

Quando um desses 3 elementos não está em conformidade com as especificações exigidas para a operação do produto, a BTicino não se responsabiliza por quaisquer falhas. O produto oferece suporte a um sistema de streaming VoIP. Deve, portanto, verificar com o seu contrato de smartphone - rede de dados - se ele não o bloqueia. Também gostaria de informar que o serviço prestado pela BTicino - uso remoto via App - envolve a utilização de dados. O custo vinculado ao uso de dados depende do tipo do contrato que o cliente tem com seu fornecedor de serviço de internet e é de responsabilidade exclusiva do cliente.





LEGRAND ELÉCTRICA, S.A.

Estrada Nacional 249-4, Km 4
2789-524 São Domingos de Rana
Portugal

Tel.: + 351 214 548 800

www.legrand.pt

A BTicino SpA reserva-se a qualquer momento o direito de modificar o conteúdo deste documento e de comunicar, de qualquer forma e modalidade, as mudanças no mesmo.

AD-EXCM300E05/21C/ENG - Version 10/2021